

LWU701i/LW751i/LX801i/LWU601i/LW651i

**Руководство пользователя (подробное)
Руководство по эксплуатации**

020-000962-02
LIT MAN USR D2

CHRISTIE®

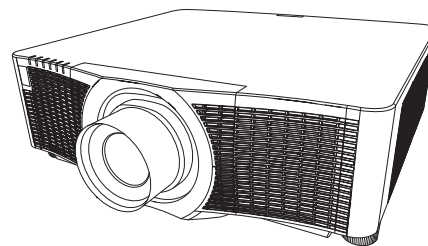

⚠ ПРЕДУПРЕЖДЕНИЕ ► Перед эксплуатацией этого продукта прочтите все руководства для продукта. Обязательно сначала прочтите **Меры предосторожности**. После прочтения храните руководства в удобном месте для возможного использования в будущем.

О руководстве

В настоящем руководстве используются различные обозначения. Значения этих обозначений описаны ниже.

⚠ ПРЕДУПРЕЖДЕНИЕ Это обозначение указывает на информацию, которая, если ее не принимать во внимание, может привести к травме или даже смерти вследствие неправильного обращения.

⚠ ВНИМАНИЕ Это обозначение указывает на информацию, которая, если ее не принимать во внимание, может привести к травме или повреждению оборудования вследствие неправильного обращения.

ПРЕДОСТЕРЕЖЕНИЕ Эта надпись означает риск возникновения опасной ситуации.



См. страницы, указанные за этим обозначением.

ПРИМЕЧАНИЕ • Информация в настоящем руководстве может изменяться без уведомления.

- Рисунки в данном руководстве приводятся только в качестве иллюстраций. Они могут слегка отличаться от вашего проектора.
- Изготовитель не несет ответственности за ошибки, которые могут содержаться в настоящем руководстве.
- Запрещается воспроизведение, передача и копирование всего документа или отдельных его частей без ясно выраженного письменного согласия изготовителя.

Информация о торговых марках

- Mac® является зарегистрированной торговой маркой Apple Inc.
- Windows®, DirectDraw® и Direct3D® является зарегистрированной торговой маркой корпорации Microsoft в США и/или других странах.
- VESA и DDC являются торговыми марками ассоциации Video Electronics Standard Association.
- Технология HDMI™, логотип HDMI и High-Definition Multimedia Interface (мультимедийный интерфейс высокого разрешения) являются торговыми марками или зарегистрированными торговыми марками компании HDMI Licensing LLC в США и других странах.
- Торговая марка PJLink является торговой маркой, применяемой для прав торговых марок в Японии, Соединенных Штатах Америки и в других странах и регионах.
- Blu-ray Disc™ и Blu-ray™ являются торговыми марками Blu-ray Disc Association.
- DICOM® является зарегистрированным товарным знаком National Electrical Manufacturers Association для ее стандартов (публикаций), касающихся цифровой передачи медицинской информации.
- HDBaseT™ и логотип HDBaseT Alliance являются товарными знаками HDBaseT Alliance.
- DisplayPort является товарным знаком или зарегистрированным товарным знаком Video Electronics Standards Association.

PJLink™

Все торговые марки являются собственностью их владельцев.

Содержание

			
Введение	3	УПР. МЕНЮ	60
Особенности	3	Меню КАРТИНКА	62
Проверка содержимого упаковки	3	Меню ИЗОБР.	66
Наименование составных частей	4	Меню ВХОД	69
Проектор, Панель управления и индикаторы,		Меню НАСТРОЙКА	74
Порты, Пульт дистанционного управления		Меню АУДИО	80
Настройка	8	Меню ЭКРАН	81
Размещение	10	Меню ОПЦИИ	87
Подключение устройств	13	Меню СЕТЬ	100
Прикрепление кабелей	23	Меню ЗАЩИТА	101
Прикрепление крышка адаптера	24	Техническое обслуживание	108
Установка крышки блока разъемов	25	Замена лампы	108
Использование защитной проушины и паза	26	Очистка и замена воздушного фильтра	110
Подключение источника питания	27	Замена батарейки Внутренних часов	112
Пульт дистанционного управления	28	Другие виды обслуживания	113
Установка батареек	28	Поиск и устранение неисправностей	114
Использование функции ID ПДУ	29	Предупреждения, отображаемые	
Изменение частоты сигналов пульта		на мониторе состояния	114
дистанционного управления	29	Связанные сообщения	114
Сигналы пульта дистанционного управления	30	Световые индикаторы	117
Монитор состояния	31	Сброс всех настроек	121
Отображение состояния проектора	31	Особенности, которые легко	
Отображение журнала	33	принять за дефекты	122
Включение/отключение питания	35	Технические характеристики	129
Включение питания	35		
Выключение питания	35		
Эксплуатация	37		
Регулировка громкости звука	37		
Временное выключение экрана и			
аудиосигнала	37		
Выбор входного сигнала	38		
Выбор формата изображения	39		
Регулирование подъемника проектора	40		
Угол установки	40		
Регулирование объектива	41		
Регулировка размера изображения и фокусировка,			
Регулировка положения объектива,			
Память объектива			
Использование функции			
автоматической настройки	43		
Устранение искажений	44		
Использование функций СГЛАЖ. КРАЕВ.	47		
Использование функции увеличения	51		
Временное застывание изображения	52		
Временное затемнение изображения	52		
КиК (Картинка и картинка) /			
КвК (Картинка в картинке)	53		
Использование меню	57		
Индикация в экранном меню,			
Содержит пункты каждого меню			

Введение

Особенности

Данный проектор обладает следующим широким спектром функций.

- ✓ Порты **HDMI™/Display Port/HDBaseT™** поддерживают различное видеоборудование с цифровым интерфейсом для отображения на экране более четкого изображения.
- ✓ Очень яркая лампа и высококачественная оптическая система удовлетворяют требованиям профессионального использования.
- ✓ Дополнительные объективы и широкий угол обзора функции перемещения объектива дают больше возможностей для установки изделия в необходимом вам месте.
- ✓ Множество портов I/O поддерживает любой сценарий бизнеса.
- ✓ Оснащен HDCR и функцией eClarity, которые представляют собой оригинальный стабилизатор изображения для получения более четкого изображения.
- ✓ Имеет режим моделирования DICOM® ("Digital Imaging and Communication in Medicine"). Данный режим предназначен для моделирования стандарта DICOM, который представляет собой стандарт, предназначенный для цифровой передачи информации в медицине.
- ✓ Встроенный 16-ваттный динамик обеспечивает звук, достаточно громкий для больших помещений (например, класса или аудитории), без использования внешних динамиков.
- ✓ УПРАВЛЕНИЕ ЦВЕТОМ может исправить изображение путем его разделения в трехмерном пространстве, таком как, фаза сигнала цветности, насыщенность цвета и яркость.
- ✓ Оснащен ОПТИМИЗ. ИЗОБР., что является оригинальной функцией поддержания степени видимости путем автоматической коррекции изображения в соответствии с ухудшением параметров лампы.

Проверка содержимого упаковки

Смотрите раздел **Содержимое упаковки в Руководство пользователя (краткое)**, которое представляет собой книгу. Проектор должен поставляться с указанными в руководстве комплектующими. При отсутствии какого-либо предмета незамедлительно свяжитесь с дилером.

⚠ ПРЕДУПРЕЖДЕНИЕ ► Держите мелкие части вдали от доступа детей и домашних животных. Ни в коем случае не кладите в рот. В случае проглатывания немедленно обратитесь к врачу за неотложной помощью.

ПРИМЕЧАНИЕ • Сохраняйте оригинальную упаковку для возможной повторной отправки. При перемещении проектора используйте только оригинальные упаковочные материалы. Снимите объектив и прикрепите крышку отверстия объектива при перемещении проектора.

Наименование составных частей

Проектор

- (1) Крышка лампы (📖 108)
Внутри находится узел лампы.
- (2) Динамики (x2) (📖 37, 80)
- (3) Крышка фильтра (📖 110)
Внутри находятся воздушный фильтр и отверстия забора воздуха.
- (4) Ножки регулировки высоты (x2) (📖 40)
- (5) Датчика дистанционного управления (x2) (📖 30, 95)
- (6) Крышка отверстия объектива
- (7) Индикаторы (📖 5)
- (8) Отверстия забора воздуха
- (9) Панель управления (📖 5)
- (10) Монитор состояния (📖 31)
- (11) АС (Входное гнездо питания переменного тока) (📖 27)
- (12) Отверстия выпуска воздуха
- (13) Порты (📖 6)
- (14) Защитная проушина (📖 26)
- (15) Защитный паз (📖 26)
- (16) Противокражевая проушина (📖 26)
- (17) Крышка батарейки (📖 112)

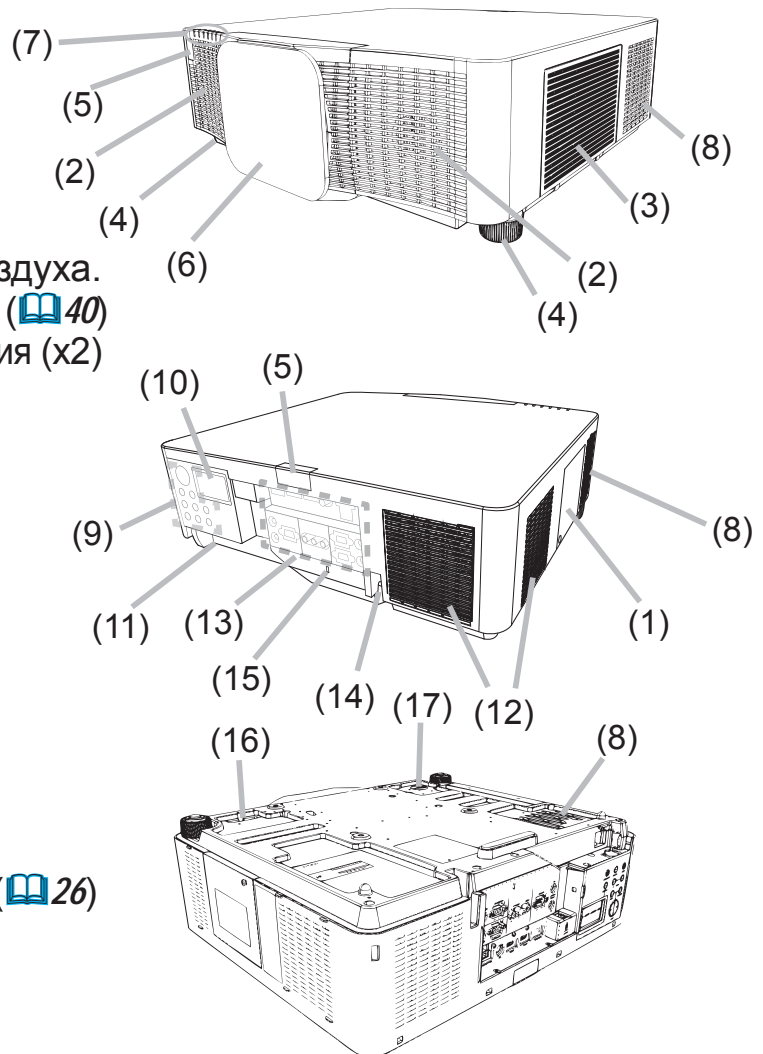

⚠ ПРЕДУПРЕЖДЕНИЕ ► Запрещается снимать или открывать любые части и детали изделия, если эти действия не указаны как необходимые в руководстве.

- Не размещайте проектор в неустойчивом положении.
- Запрещается ударять изделие или подвергать его физическому давлению. Перед перемещением удалите всю оснастку с проектора, включая шнур питания и кабели.
- Запрещается смотреть в объектив и отверстия проектора при включенной лампе, поскольку проекционный луч может повредить ваше зрение.
- Держите любые предметы подальше от концентрированного проекционного луча света. Блокирование каким-либо образом луча приведет к появлению высокой температуры и может стать причиной возгорания или дыма.

⚠ ВНИМАНИЕ ► Не прикасайтесь к проектору вблизи крышки лампы и отверстий выпуска воздуха во время работы или непосредственно после работы проектора, поскольку они нагреваются до высокой температуры.

- Не присоединяйте к объективу ничего, кроме крышки объектива данного проектора, так как это может привести к его повреждению (например, расплавлению объектива).



(продолжение на следующей странице)

Наименование составных частей (продолжение)

Панель управления и индикаторы

- (1) Кнопка **STANDBY/ON** (📖 35)
- (2) Кнопка **INPUT** (📖 38, 57)
- (3) Кнопка **MENU** (📖 57)
- (4) Кнопка **LENS SHIFT** (📖 41)
- (5) Кнопка **ZOOM** (📖 41)
- (6) Кнопки **FOCUS - / +** (📖 41)
- (7) Кнопка **SHUTTER** (📖 52)
- (8) Кнопка **FUNCTION** (📖 33, 42)
- (9) Индикатор **FILTER** (📖 121)
- (10) Индикатор **SHUTTER** (📖 52)
- (11) Индикатор **SECURITY** (📖 107)
- (12) Индикатор **LAMP** (📖 117 ~ 120)
- (13) Индикатор **TEMP** (📖 117 ~ 120)
- (14) Индикатор **POWER** (📖 35, 117 ~ 120)

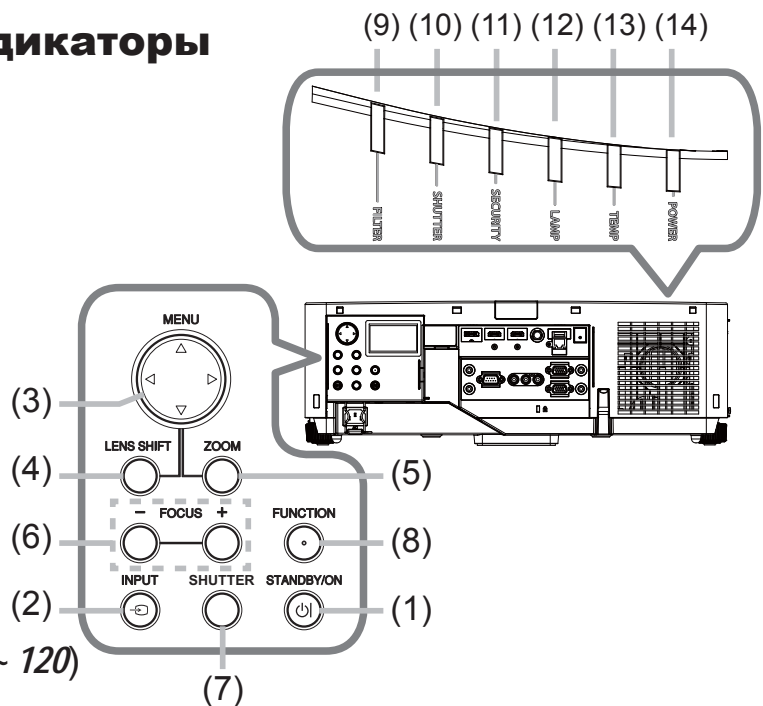

Наименование составных частей (продолжение)

Порты (📖 13~22)

- | | |
|-----------------------------|--------------------------------------|
| (1) Порт COMPUTER IN | (9) Порт SDI (Только LWU701i) |
| (2) Порт HDBaseT | (10) Порт AUDIO IN1 |
| (3) Порт LAN | (11) Порты AUDIO IN2 (L, R) |
| (4) Порт WIRELESS | (12) Порт AUDIO OUT |
| (5) Порт HDMI 1 | (13) Порт MONITOR OUT |
| (6) Порт HDMI 2 | (14) Порт REMOTE CONTROL IN |
| (7) Порт DisplayPort | (15) Порт REMOTE CONTROL OUT |
| (8) Порт VIDEO | (16) Порт CONTROL |

LWU601i/LW651i/LW751i/LX801i

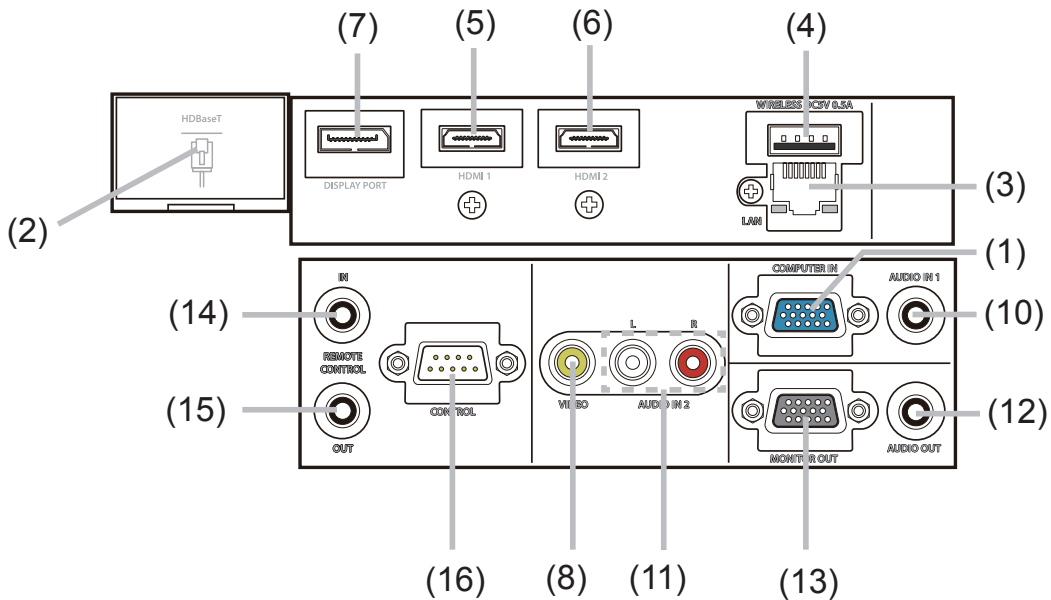

LWU701i

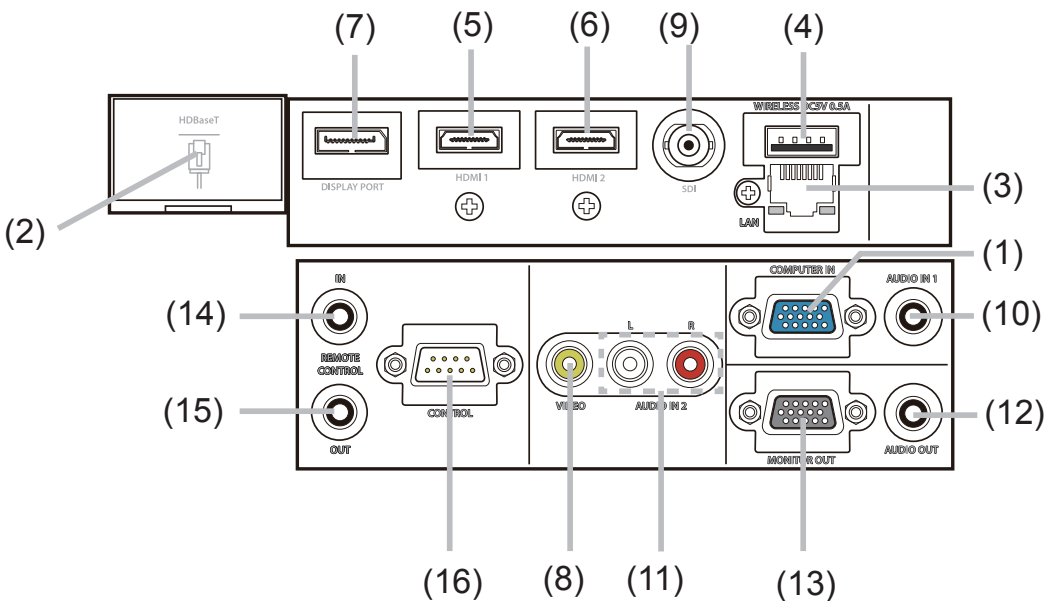

Наименование составных частей (продолжение)

Пульт дистанционного управления

- (1) Кнопка **STANDBY** (📖 35)
- (2) Кнопка **ON** (📖 35)
- (3) Кнопки **ID - 1 / 2 / 3 / 4** (📖 29)
- (4) Кнопка **COMPUTER 1** (📖 38)
- (5) Кнопка **COMPUTER 2** *
- (6) Кнопка **VIDEO** (📖 38)
- (7) Кнопка **LAN** (📖 38)
- (8) Кнопка **USB TYPE A** *
- (9) Кнопка **USB TYPE B** *
- (10) Кнопка **HDMI 1** (📖 38)
- (11) Кнопка **HDMI 2** (📖 38)
- (12) Кнопка **DisplayPort** (📖 38)
- (13) Кнопка **HDBaseT** (📖 38)
- (14) Кнопка **SDI**
(Поддерживается только для LWU701i) (📖 38)
- (15) Кнопка **DIGITAL** *
- (16) Кнопки **FOCUS + / -** (📖 41)
- (17) Кнопки **ZOOM + / -** (📖 41)
- (18) Кнопка **LENS SHIFT** (📖 41)
- (19) Кнопки **LENS MEMORY LOAD / SAVE** (📖 42)
- (20) Кнопка **LENS LOCK** (📖 94)
- (21) Кнопка **OSD MSG** (📖 79)
- (22) Кнопки курсора **▲/▼/◀/▶**
- (23) Кнопка **ENTER** (📖 33, 57)
- (24) Кнопка **AV MUTE** (📖 37)
- (25) Кнопка **MENU** (📖 57)
- (26) Кнопка **GEOMETRY** (📖 74, 75)
- (27) Кнопка **PICTURE** (📖 63 ~ 65)
- (28) Кнопка **LAMP** (📖 75, 76)
- (29) Кнопка **RESET** (📖 57)
- (30) Кнопка **ASPECT** (📖 39)
- (31) Кнопка **AUTO** (📖 43)
- (32) Кнопки **MAGNIFY ON / OFF** (📖 51)
- (33) Кнопки **VOL + / -** (📖 37)
- (34) Кнопка **FREEZE** (📖 52)
- (35) Кнопка **PbyP** (📖 53)
- (36) Кнопки **MY BUTTON - 1 / 2 / 3 / 4** (📖 89, 90)
- (37) Крышка батарейки (📖 28)
- (38) Порт проводного пульта дистанционного управления (📖 20)

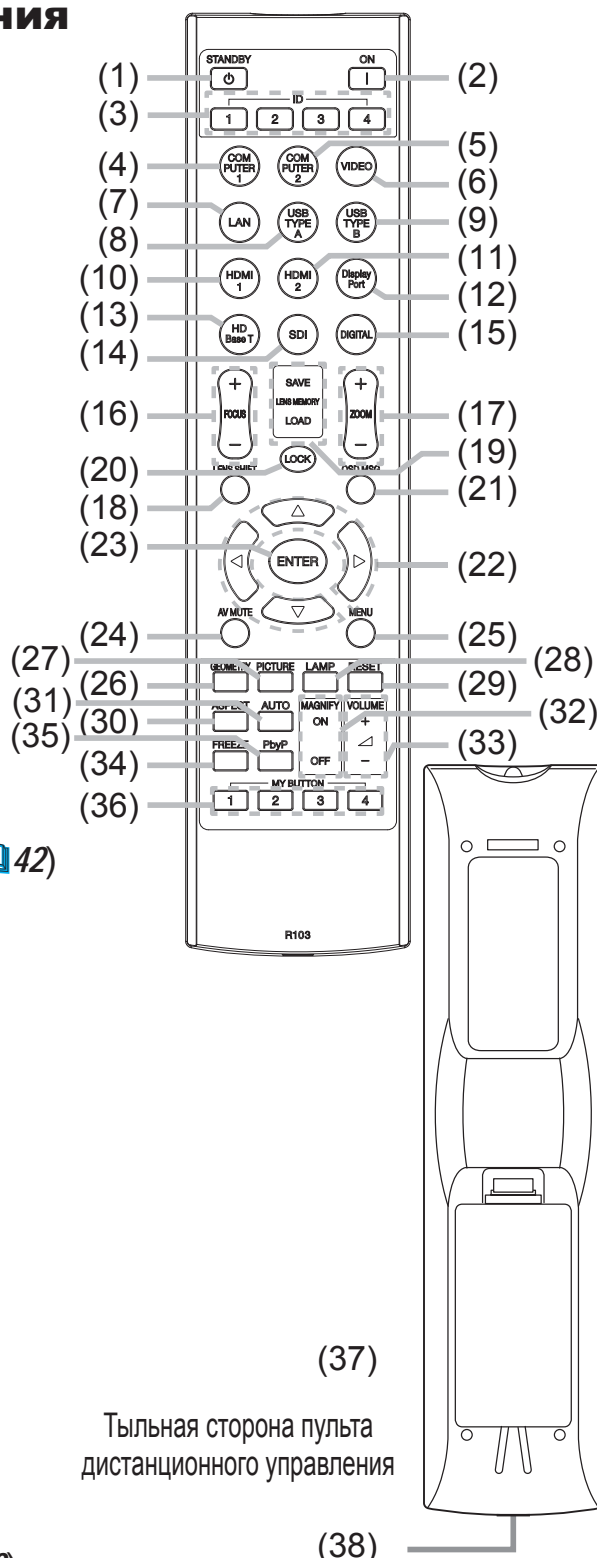

Тыльная сторона пульта дистанционного управления

ПРИМЕЧАНИЕ • Любая кнопка с пометкой «*» отсутствует в данной модели проектора (📖 116).
 • При каждом нажатии на кнопку (за исключением ID кнопок), загорается кнопка ID выбранного в данный момент номера ID (📖 29).

Настройка

Установите проектор в соответствии с окружающей средой и способом применения. Для особого типа монтажа, как, например, расположение на потолке, вам могут потребоваться специальные монтажные приспособления и обслуживание. Перед выполнением монтажа проконсультируйтесь у продавца о типе монтажа вашего устройства.

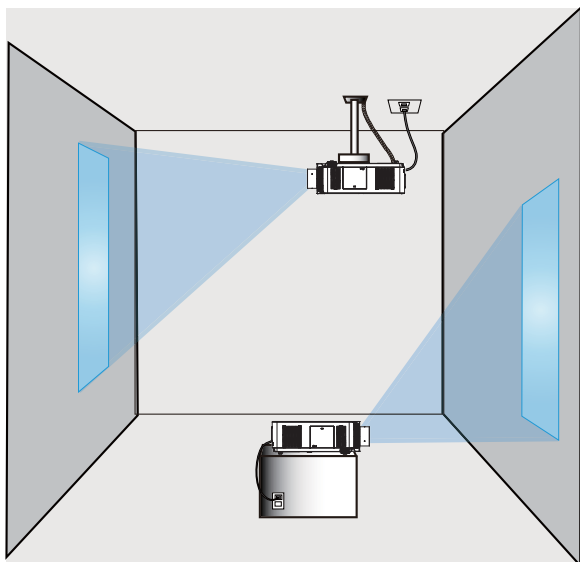

Установка объектива

См. руководство пользователя дополнительных объективов.

Обеспечьте зазор в 50см или более между отверстиями выпуска воздуха и стенами, и зазор в 30см или более между отверстиями забора воздуха и стенами. Предположим, что имеется достаточный зазор спереди, сзади и сверху проектора, как на рисунке ниже.

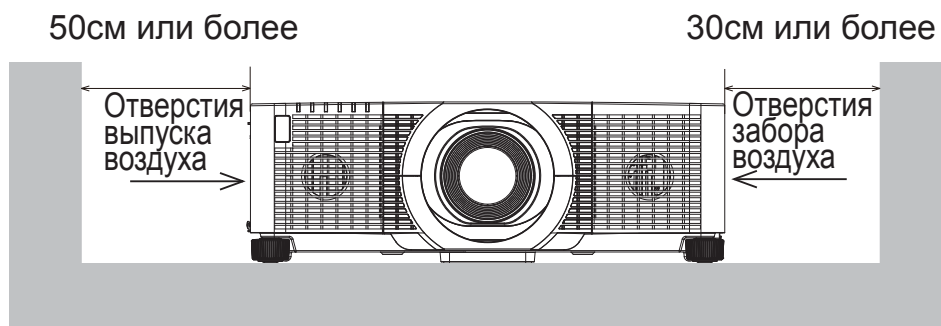

(продолжение на следующей странице)

Настройка (continued)

Обеспечьте зазор в 50см или более между отверстиями выпуска воздуха и стенами. Предположим, что имеется достаточный зазор спереди, с боков и сверху проектора, как на рисунке ниже.

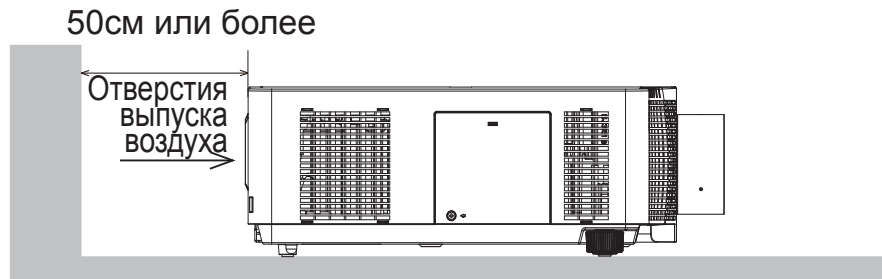

Обеспечьте зазор в 50см или более при установке проекторов рядом друг с другом. Что касается необходимого зазора, не показанного на рисунке ниже, следуйте упомянутой выше установке.

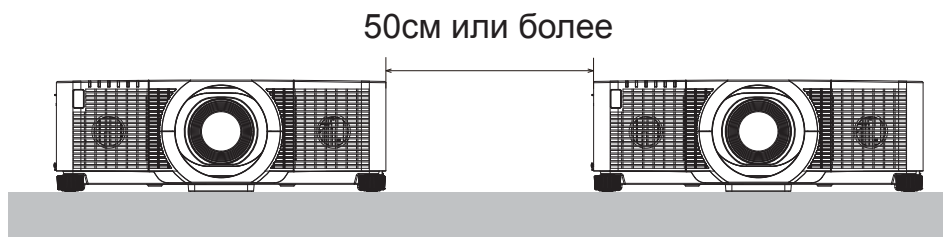

Обеспечьте зазор в 30см или более между отверстиями забора воздуха и стенами при установке проектора в портретном режиме. Что касается необходимого зазора, не показанного на рисунке ниже, следуйте упомянутой выше установке.

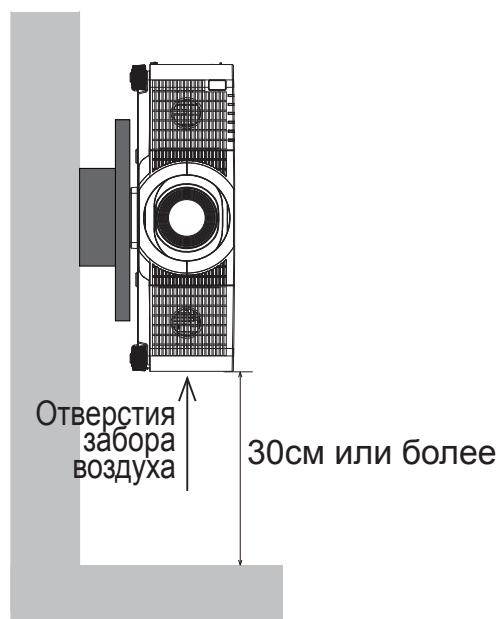

Размещение

См. таблицы Т-1 - Т-3 в конце **Руководство пользователя (краткое)**, а также приведенные здесь, чтобы определить размер экрана и расстояние проекции. Данные таблицы рассчитаны для полномасштабного экрана.

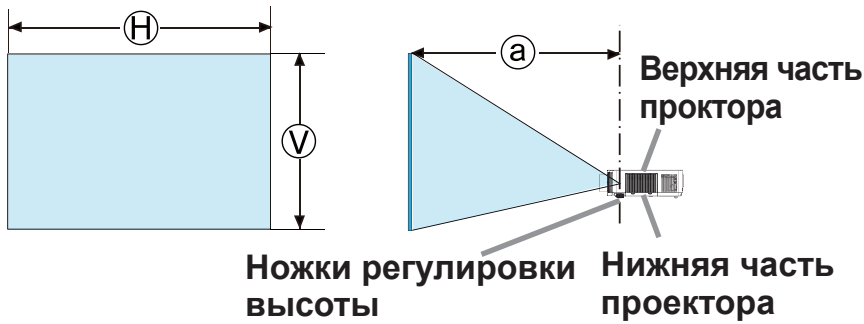

Ⓜ × Ⓥ : Размер экрана

ⓐ : Дистанция проекции

(продолжение на следующей странице)

Размещение (продолжение)

⚠ ПРЕДУПРЕЖДЕНИЕ ► Установите проектор в месте с легким доступом к электрической розетке. При обнаружении аномальности немедленно отсоедините проектор от сети электропитания. В противном случае это может привести к пожару или электрическому удару.

► **Не размещайте проектор в неустойчивом положении.** Падение или опрокидывание проектора может привести к травмам или повреждению проектора или находящихся поблизости предметов. Эксплуатация такого поврежденного проектора может привести к возгоранию или поражению электрическим током.

- Не размещайте проектор на неустойчивых поверхностях, например наклонных или вибрирующих поверхностях, на шатких столах или тележках или на поверхности, размер которой меньше размера проектора.
- Не устанавливайте проектор на его боковую, переднюю или заднюю поверхность.
- Не присоединяйте к проектору и не размещайте на нем ничего, кроме случаев, когда в руководстве указано иначе.
- Не используйте каких-либо иных монтажных деталей, кроме указанных производителем. Прочтите и сохраните руководство пользователя для монтажных приспособлений.
- В случае особой установки, например, при креплении на потолке, обязательно сначала проконсультируйтесь со своим поставщиком.
- Можно установить проектор в любом направлении с помощью указанных монтажных приспособлений. Проконсультируйтесь с дилером по вопросу такой специальной установки.
- Перед перемещением удалите всю оснастку с проектора, включая шнур питания и кабели.

► **Не устанавливайте проектор вблизи теплопроводных или легко воспламеняющихся предметов.** Такие предметы, при нагревании от проектора, могут привести к воспламенению и ожогам.

- Не размещайте проектор на металлической подставке.

► **Не помещайте проектор в местах частого использования масел, как пищевых, так и машинных.** Масло может повредить изделие, что приведёт к его неисправности или падению из положения установки.

► **Не устанавливайте проектор в местах, где он может подвергнуться воздействию влаги.** Попадание влаги или жидкости в проектор может привести к возгоранию, вызвать поражение электрическим током и вывести проектор из строя.

- Не размещайте проектор вблизи воды, например, в ванной комнате, на кухне или рядом с бассейном.
- Не размещайте проектор на улице или рядом с окном.
- Не устанавливайте проектор в ванной комнате или вне помещений.

► **Не закрывайте отверстия забора воздуха и отверстия выпуска воздуха в проекторе.** Если отверстия забора воздуха и отверстия выпуска воздуха в проекторе закрыты, накопленное внутри тепло может привести к возгоранию.

(продолжение на следующей странице)

Размещение (продолжение)

⚠ ВНИМАНИЕ ► Устанавливайте проектор в условиях невысокой температуры и обеспечивайте достаточный уровень вентиляции. Проектор может автоматически отключиться или в его работе может произойти сбой, если его внутренняя температура сильно повысится. Эксплуатация такого поврежденного проктора может привести к возгоранию или поражению электрическим током.

- Не устанавливайте проектор в местах попадания прямого солнечного света или вблизи таких горячих объектов как нагреватели.
- Запрещается устанавливать проектор в местах, где на непосредственно него будут попадать потоки воздуха от кондиционера или подобных устройств.
- Не устанавливайте проектора на ковер, подушки и постельное белье.
- Не заглушайте, не загораживайте и не закрывайте вентиляционные отверстия проектора. Не размещайте вблизи впускных отверстий проектора ничего, что может быть затянуто в них или может там застрять.
- Не размещайте проектор в местах, подверженных воздействию магнитных полей, иначе это может привести к сбою работы внутренних вентиляторов проектора.

► **Избегайте установки проектора в задымленных, влажных или пыльных условиях.** Установка проектора в таких местах может привести к возгоранию, вызвать поражение электрическим током и вывести проектор из строя.

- Не размещайте проектор вблизи увлажнителей воздуха. Особенно в случае ультразвукового увлажнителя, хлор и минералы, содержащиеся в водопроводной воде, распыляются и могут отлагаться на проекторе, что приведет к ухудшению качества изображения или другим проблемам.
- Не размещайте проектор в помещении, где курят, на кухне, в коридоре или рядом с окном.
- Устанавливайте проектор таким образом, чтобы прямой свет не попадал на датчик дистанционного управления проектора.

ПРЕДОСТЕРЕЖЕНИЕ • Не размещайте данное изделие в местах, где оно может вызвать радиопомехи.

- Правильно установите ВЫСОТА Н/УР. М. элемента СЕРВИС в меню ОПЦИИ. Обычно рекомендуется оставить его на АВТО (📖 93). Использование проектора с неверной настройкой может привести к повреждению проектора или его внутренних деталей.
- Держите теплочувствительные предметы вдали от проектора. В противном случае они могут быть повреждены теплом, исходящим от проектора.

ПРИМЕЧАНИЕ • Если температура внутри проектора поднимется, возможно повышение скорости вращения вентилятора для временного охлаждения.

Подключение устройств

Перед подключением проектора к устройству, ознакомьтесь с руководством по эксплуатации устройства, чтобы убедиться в том, что данное устройство можно подключать к данному проектору, и подготовьте необходимые принадлежности, например, кабель, в соответствии с сигналом, который подается с устройства. Обратитесь за информацией к вашему продавцу, если необходимое дополнительное оборудование не входит в комплект поставки вашего изделия или в случае повреждения дополнительного оборудования.

После отключения питания проектора и устройства выполните подключение в соответствии со следующими инструкциями. См. рисунки на следующих страницах.

Перед подключением проектора к сетевой системе обязательно прочитайте раздел **Руководство по работе в сети**.

⚠ ПРЕДУПРЕЖДЕНИЕ ► Используйте только соответствующие назначению принадлежности. В противном случае возможно возгорание или повреждение устройства или проектора.

- Используйте только дополнительное оборудование и принадлежности, которые указаны или рекомендованы заводом-изготовителем проектора. Возможно, соответствующие условия регулируются некоторыми нормами и стандартами.
- Не разбирайте и не модифицируйте проектор и принадлежности.
- Не используйте поврежденные принадлежности. Соблюдайте осторожность, чтобы не повредить принадлежности. Расположите кабели так, чтобы не наступать на них и не кабеля и не зацепиться за них.

⚠ ВНИМАНИЕ ► Для кабелей с сердечником только на одном конце этот конец должен подключаться к проектору. Это может быть необходимо в соответствии с правилами по электромагнитной совместимости.

ПРИМЕЧАНИЕ • Не включайте и не выключайте проектор, если он подключен к работающему устройству, за исключением тех случаев, когда это оговорено в руководстве по эксплуатации устройства. В противном случае устройство или проектор могут выйти из строя.

• Функции некоторых входных портов могут быть выбраны в зависимости от ваших требований использования. См. страницы, указанные рядом с каждым портом на следующей иллюстрации. (14 ~ 22)

• Следите за тем, чтобы по ошибке не вставить разъем в неправильный порт. В противном случае устройство или проектор могут выйти из строя.

- При подключении убедитесь, что форма разъема кабеля соответствует форме порта, к которому он подключается.
- На разъемах с винтами затяните винты.
- Используйте кабели с прямым штекером, а не L-образные, поскольку входные порты проектора расположены заподлицо.

Возможности Plug-and-Play

- Plug-and-Play – это система, состоящая из компьютера, его операционной системы и периферийного оборудования (т.е., устройств отображения информации). Этот проектор совместим с VESA DDC 2B. Возможности Plug-and-Play могут использоваться путем подключения проектора к компьютеру, совместимому с VESA DDC (канал отображения данных).
- Воспользуйтесь данной функцией, подключив кабель для компьютера к порту **COMPUTER IN** (совместим с DDC 2B). Функция Plug-and-Play может работать неправильно при организации подключения другого типа.
- Используйте стандартные драйверы на компьютере, так как данный проектор является монитором с функцией Plug-and-Play.

(продолжение на следующей странице)

Подключение устройств (продолжение)

LWU601i/LW651i/LW751i/LX801i

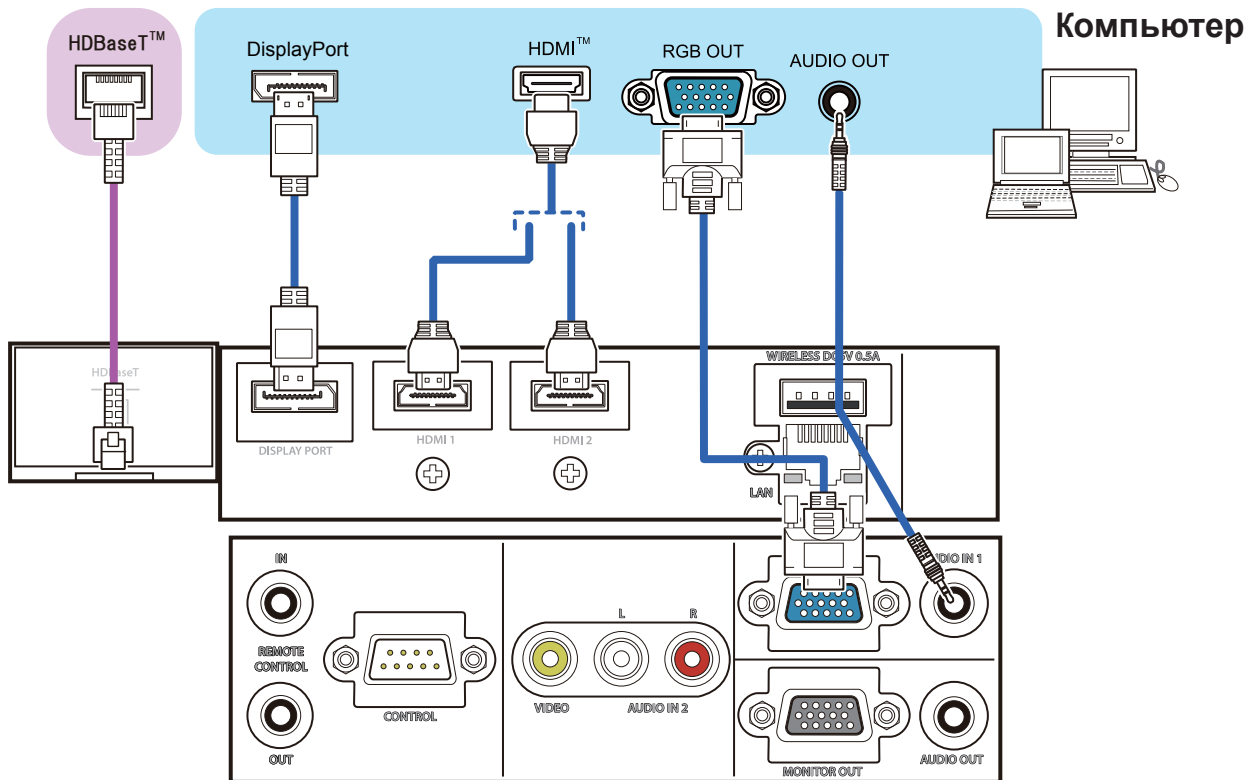

LWU701i

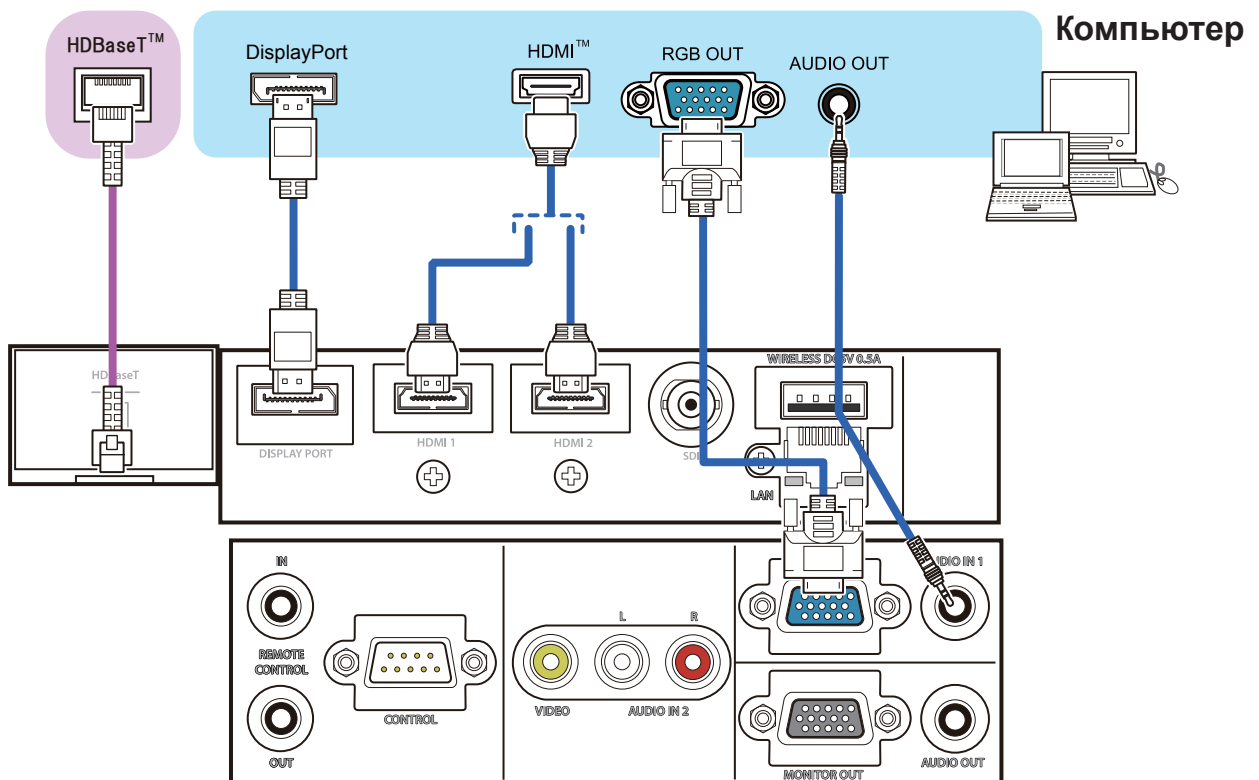

(продолжение на следующей странице)

Подключение устройств (продолжение)

- ПРИМЕЧАНИЕ** • Перед подключением проектора к компьютеру, ознакомьтесь с руководством по эксплуатации компьютера и проверьте совместимость уровня сигнала, методы синхронизации и значение разрешения дисплея, передаваемое в проектор.
- Для подачи некоторых сигналов на вход проектора может потребоваться переходное устройство.
 - Компьютеры, которые поддерживают многоэкранные режимы, могут содержать сигналы, не поддерживаемые данным проектором.
 - Несмотря на то, что проектор может отображать сигналы с разрешением до UXGA (1600x1200) или до W-UXGA (1920x1200) для моделей, перед отображением сигнал будет преобразован к разрешению дисплея проектора. Наилучшие характеристики отображения достигаются при совпадении разрешения входного сигнала и разрешения дисплея проектора.
 - При подключении проектора к ноутбуку следует переключить вывод изображений на внешний монитор или одновременно на дисплей ноутбука и внешний монитор. Ознакомьтесь с описанием настроек, приведенном в руководстве по эксплуатации компьютера.
 - В зависимости от входного сигнала функция автоматической настройки проектора может включиться с задержкой и работать неправильно.
 - Обратите внимание на то, что сигнал с композитной синхронизацией или сигнал с синхронизацией по зеленому могут нарушить правильную работу функции автоматической настройки (71).
 - Если функция автоматической настройки не работает должным образом, диалоговое окно для установки разрешения дисплея может не появиться. В таких случаях следует использовать внешний дисплей. Диалоговое окно, возможно, появится, и вы сможете установить соответствующее разрешение дисплея.
 - Используйте кабели DisplayPort, соответствующие стандарту DisplayPort.
 - Применение кабелей DisplayPort, не соответствующих стандарту DisplayPort, может привести к нарушению работы, например изображение с прерыванием или отсутствие изображения.
 - Если проектор подсоединен к выходу компьютера с набором микросхем или графической картой с поддержкой DisplayPort раннего выпуска, то проектор и/или компьютер могут работать неправильно. В этом случае выключите проектор и/или компьютер, а затем снова включите.
 - При подсоединении выхода DisplayPort ко входу проектора рекомендуется использовать компьютер с современным набором микросхем или графической картой.
 - Имеющиеся в продаже кабели DisplayPort могут иметь систему блокировки. При отсоединении кабеля нажмите кнопку на разъеме кабеля.
 - Чтобы отобразить изображение на некоторых компьютерах, потребуется много времени.
 - Источник питания доступен для устройства, подсоединенного ко входу порта DisplayPort. Однако оно не доступно для компьютера.
 - Если устройство с адаптером преобразования сигнала подсоединено ко входу порта DisplayPort, изображение может не отображаться.
 - Применяйте имеющиеся в продаже преобразователи для подсоединения выхода порта HDMI компьютера ко входу порта DisplayPort проектора.

(продолжение на следующей странице)

Подключение устройств (продолжение)

LWU601i/LW651i/LW751i/LX801i

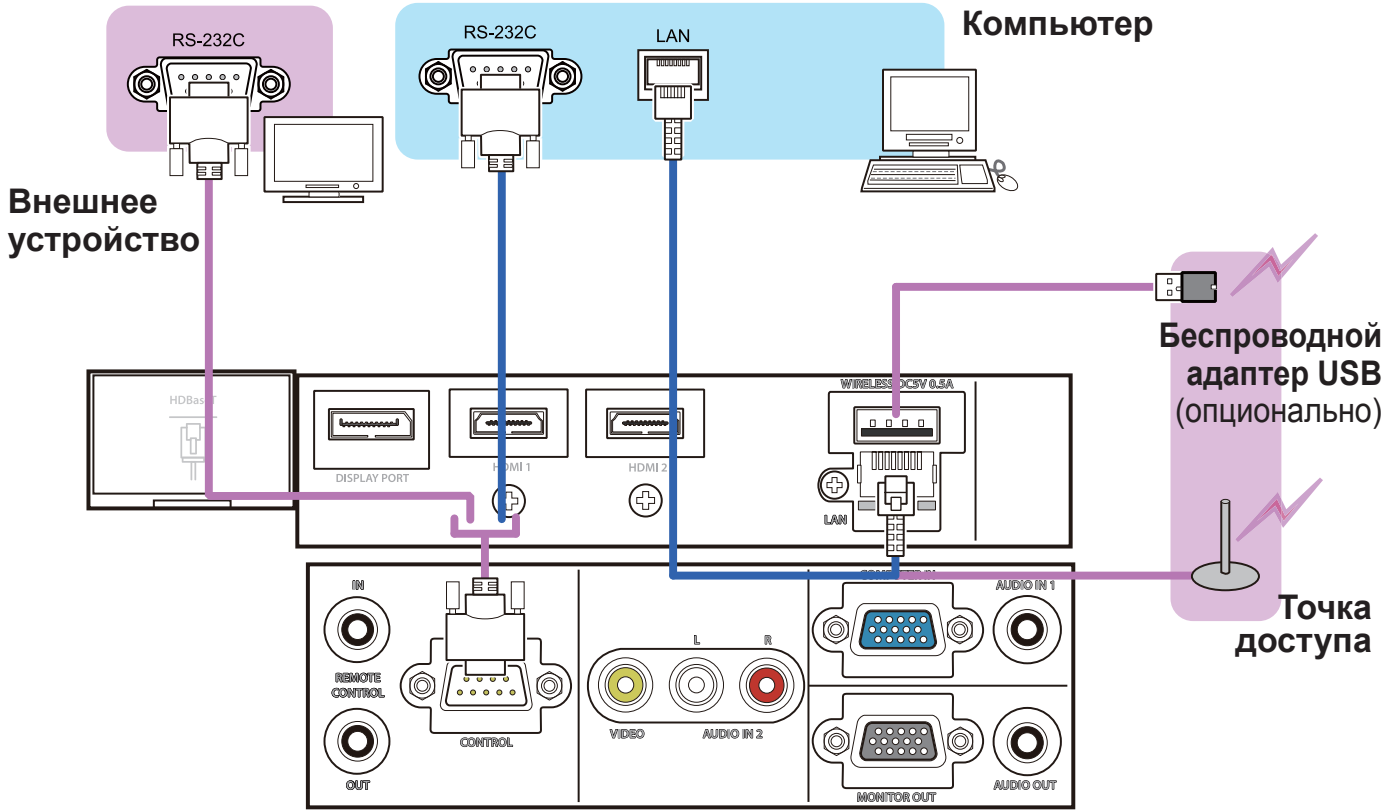

LWU701i

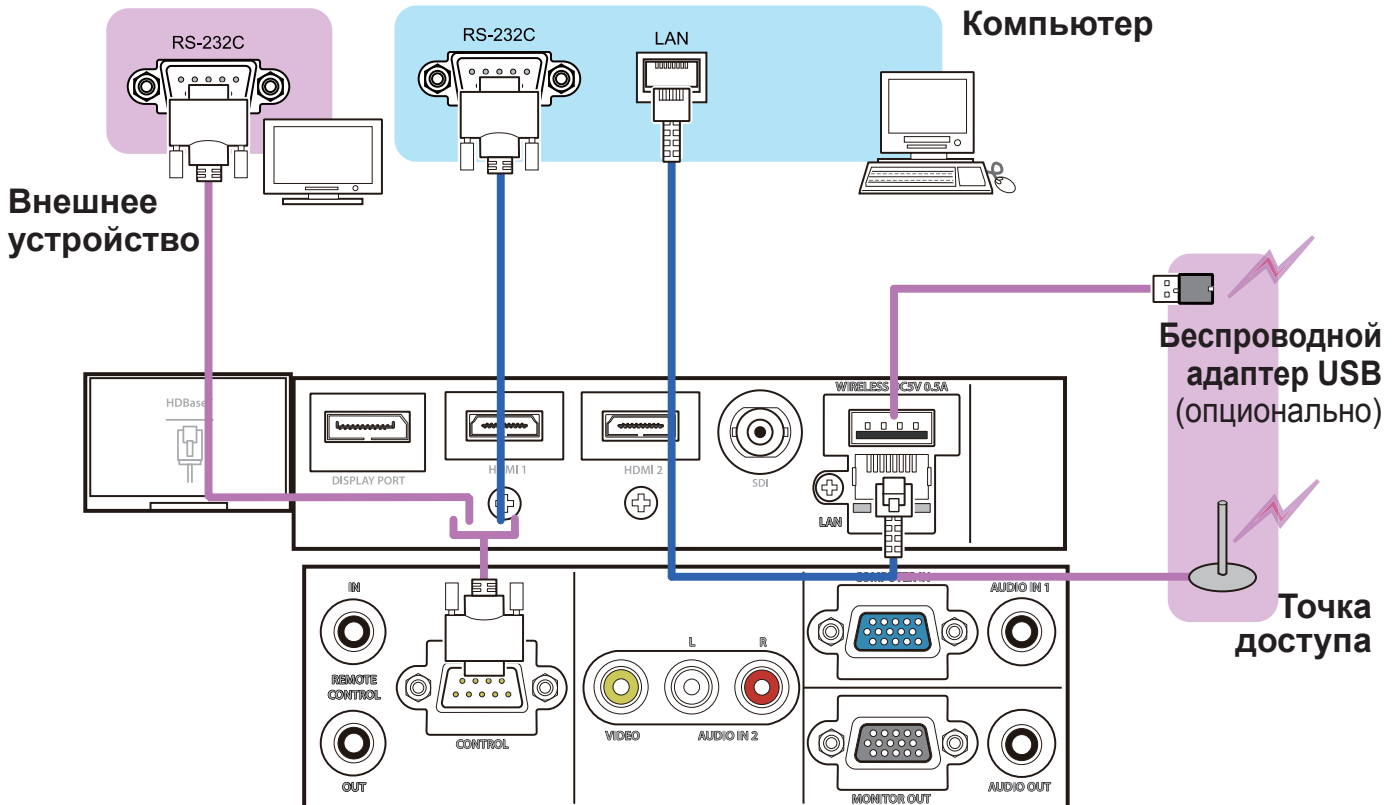

(продолжение на следующей странице)

Подключение устройств (продолжение)

⚠ ПРЕДУПРЕЖДЕНИЕ ► Беспроводной адаптер USB может нагреться; во избежание возможных ожогов отсоедините шнур питания проектора на 10 минут перед тем, как прикоснуться к адаптеру.

► При использовании беспроводного адаптера USB используйте прилагаемую крышку адаптера или крышку блока разъемов.

⚠ ВНИМАНИЕ ► Прежде чем подключать проектор к сети, получите согласие администратора сети (📖 24, 25).

► Не подключайте порт **LAN** к сети, напряжение в которой может быть выше допустимого.

► Специально предназначенный для этого факультативно прилагающийся беспроводной адаптер USB необходим для использования беспроводной функции данного проектора. Перед тем как подсоединить беспроводной адаптер USB, выключите питание проектора и отсоедините шнур питания. Не используйте удлинитель или другие подобные устройства при подключении адаптера к проектору.

► Для подсоединения как кабеля LAN, так и беспроводного адаптера USB к проектору, используйте кабель LAN, плоский со стороны, откуда виден провод разъема. В противном случае их нельзя будет подключить одновременно, или произойдет разлом провода (поломка).

(продолжение на следующей странице)

Подключение устройств (продолжение)

LWU601i/LW651i/LW751i/LX801i

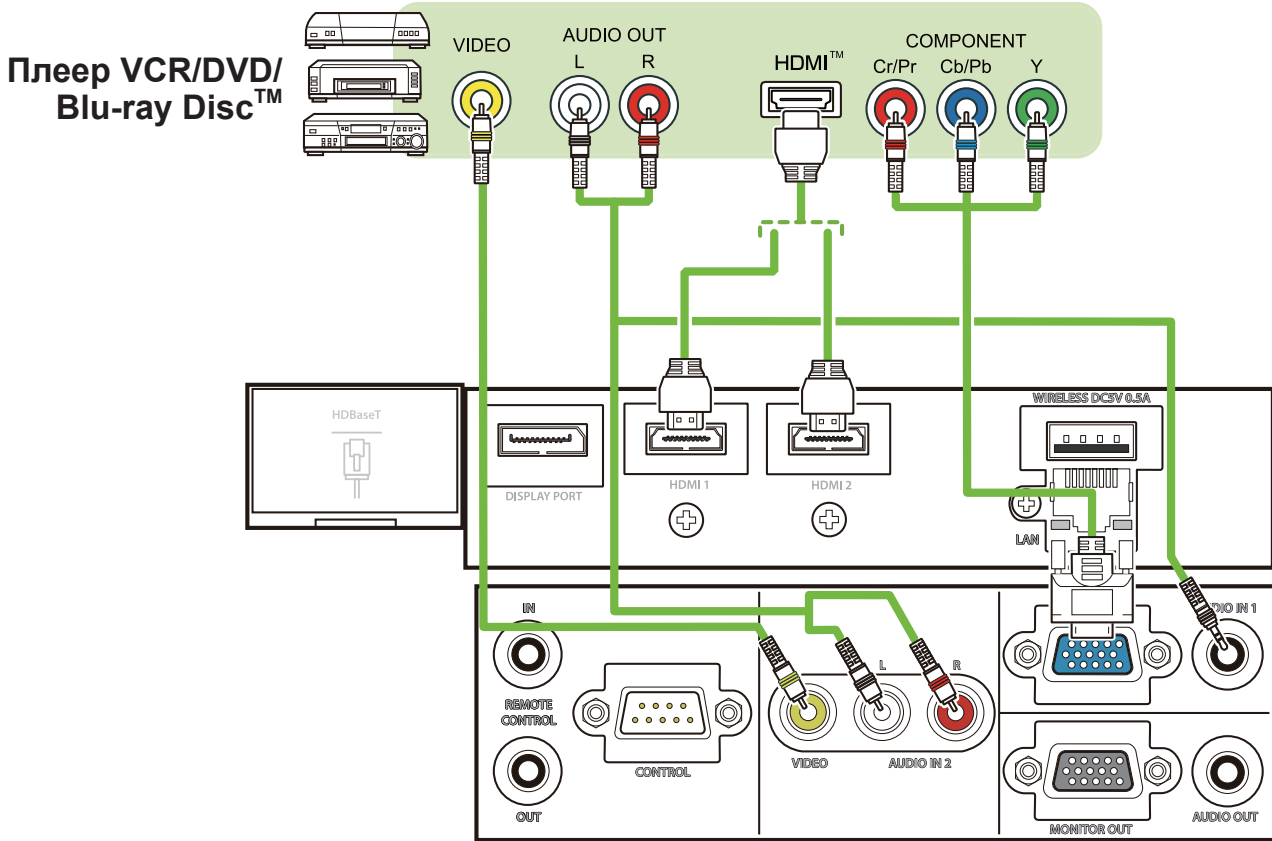

LWU701i

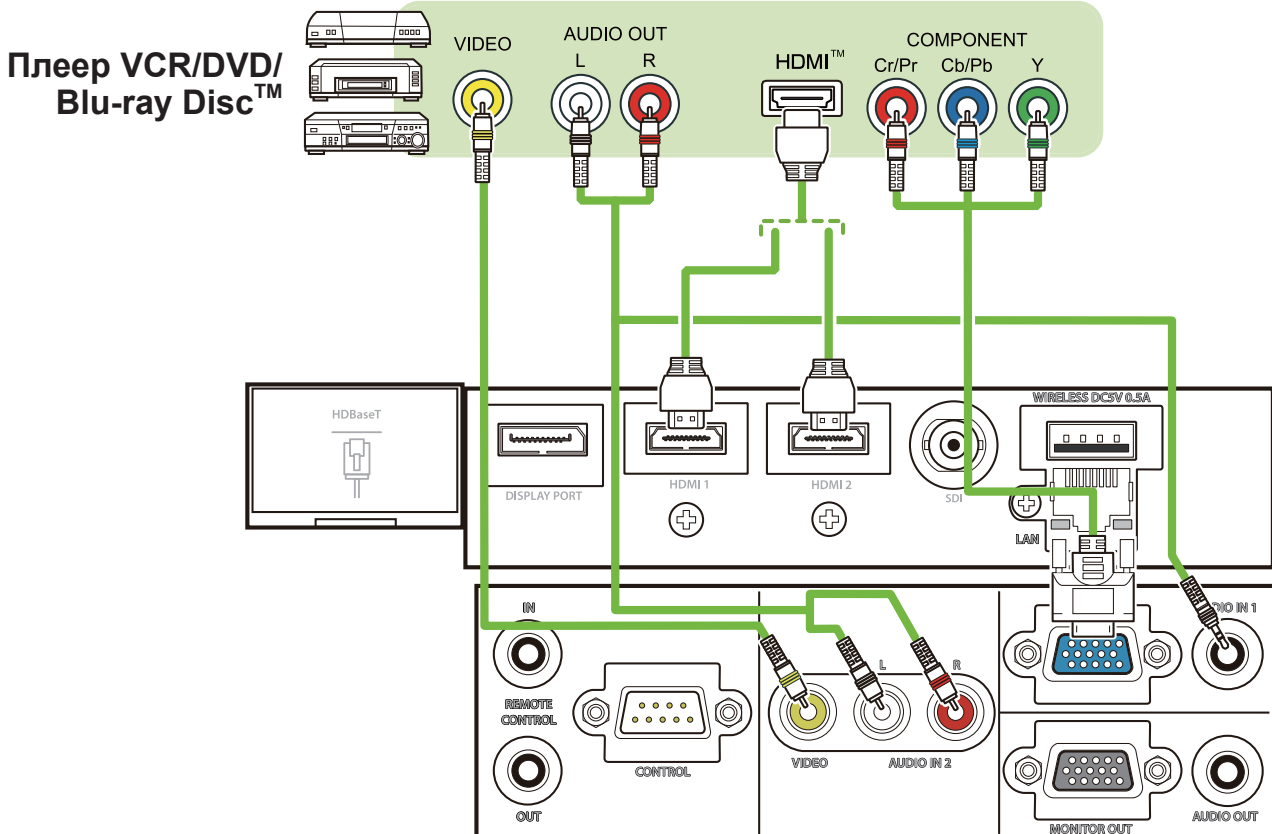

(продолжение на следующей странице)

Подключение устройств (продолжение)

О соединении HDBaseT™

- HDBaseT представляет собой технологию для передачи изображения, звука и сигналов Ethernet или последовательного контроля через кабель LAN.
- Перейдите по следующему URL-адресу для получения информации относительно устройств других компаний, поддерживающих HDBaseT и совместимых с данным проектором.

<http://www.christiedigital.com>

В качестве порта для ввода сигнала Ethernet можно выбрать входной порт LAN или HDBaseT путем переключения в меню.

- Используйте кабели LAN длиной до 100 м. Превышение этой длины приведет к искажению изображения и звука или даже нарушению работы передачи с помощью LAN.

ПРИМЕЧАНИЕ • Порты **HDMI** в этой модели совместимы с HDCP (High-bandwidth Digital Content Protection), и поэтому позволяют принимать видеосигнал с DVD-проигрывателей и других аналогичных устройств, совместимых с HDCP.

- Порты **HDMI** поддерживают следующие сигналы:

Что касается видеосигналов, см. Руководство пользователя (подробно)

Руководство по эксплуатации - Technical.

Аудиосигнал : формат Linear PCM

частота дискретизации 48 кГц / 44,1 кГц / 32 кГц"

- Этот проектор может подключаться к другому оборудованию, в котором предусмотрен разъем HDMI™, но с некоторым оборудованием проектор может работать неправильно (например, может отсутствовать изображение).
- Для соединения HDBaseT необходим сертифицированный кабель.
- Используйте кабель HDMI™ с логотипом HDMI™.
- Используйте сертифицированный кабель HDMI™ 2 категории для введения сигнала 1080p@50/60 на проектор.
- Когда проектор подключён к устройству с DVI-разъёмом, используйте кабель DVI к HDMI™ для соединения с входом HDMI™.
- Кабели HDMI™ могут легко отсоединиться, так как на кабелях и соединителях нет механической блокировки. Рекомендуется закрепить кабели HDMI с помощью держателя кабеля HDMI и стяжки для кабелей для предотвращения их соскакивания. (📖 23).

(продолжение на следующей странице)

Настройка

Подключение устройств (продолжение)

LWU601i/LW651i/LW751i/LX801i

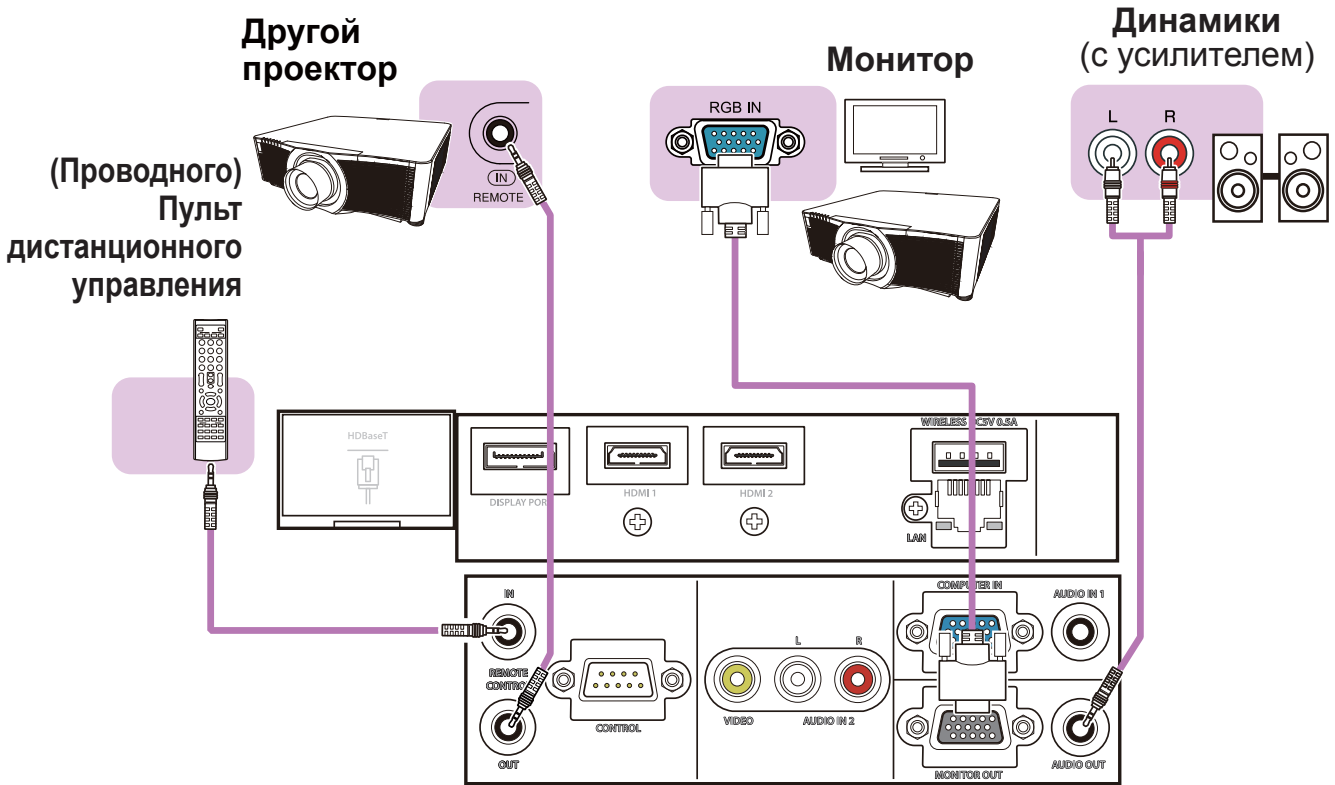

LWU701i

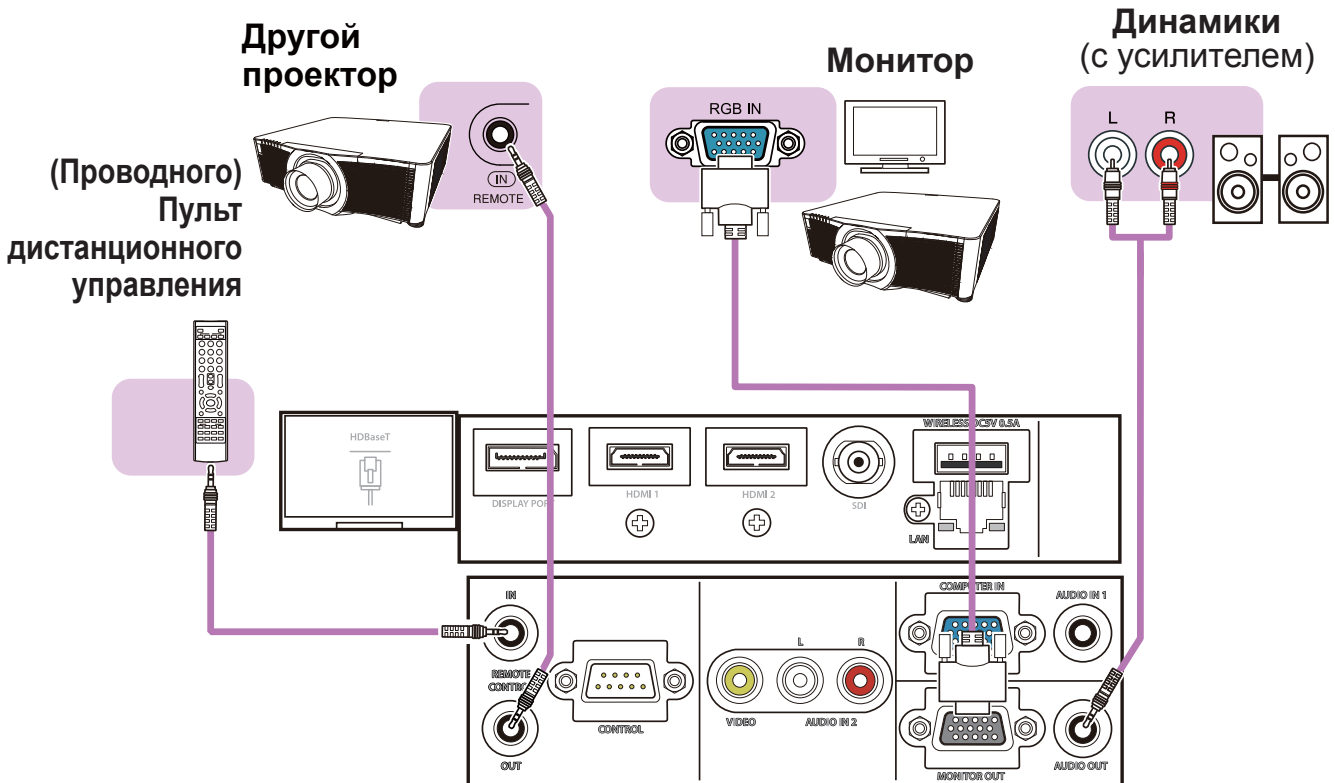

(продолжение на следующей странице)

Подключение устройств (продолжение)

ПРИМЕЧАНИЕ • Для использования проводного пульта дистанционного управления подключите проводной пульт дистанционного управления к порту **REMOTE CONTROL IN**. Вы также можете подключить другой проектор к порту **REMOTE CONTROL OUT**, чтобы управлять им с помощью проводного пульта дистанционного управления. Данный проектор можно использовать в качестве дистанционно управляемого реле с помощью портов **REMOTE CONTROL IN** и **OUT**. Для подключения проводного пульта дистанционного управления или другого проектора к портам **REMOTE CONTROL IN** или **OUT** используйте аудиокабели со стерео мини-вилками диаметром 3,5 мм. Эта функция может быть полезной при возникновении трудностей с передачей проектору сигналов пульта дистанционного управления.

(продолжение на следующей странице)

Подключение устройств (продолжение)

Камера для
коммерческого
использования

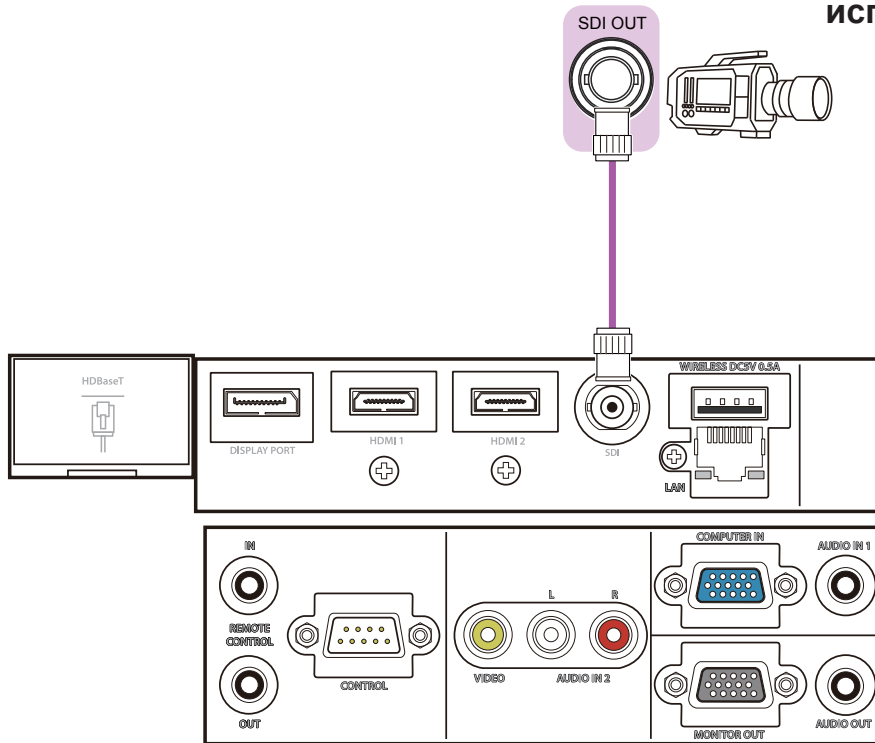

ПРИМЕЧАНИЕ • Порт **SDI** данной модели поддерживает следующие сигналы SDI:
 Сигнал SD-SDI: в соответствии со стандартом SMPTE ST 259-C
 YCBCR 4:2:2 10-бит
 480i, 576i
 Сигнал HD-SDI в одинарном режиме: в соответствии со стандартом SMPTE ST 292
 YPBPR 4:2:2 10-бит
 720p@50/60, 1080i@50/60, 1080sf@25/30
 Сигнал 3G-SDI уровень-A: в соответствии со стандартом SMPTE ST 424
 YPBPR 4:2:2 10-бит
 1080p@50/60

- Данный проектор может подключаться к другому оборудованию, в котором предусмотрен разъем SDI, однако с некоторым оборудованием проектор может работать неправильно.
- Используйте кабель 5CFB или выше (5CFB, 7CFB и т.д.), или Belden 1694A или выше, чтобы передавать изображение надлежащим образом. И используйте кабель длиной до 100 м.
- Установка с помощью МЕНЮ необходима в зависимости от подключенного устройства.

Прикрепление кабелей

Извлеките винт, расположенный на нижней стороне разъема HDMI, и используйте его для прикрепления держателя кабеля HDMI.

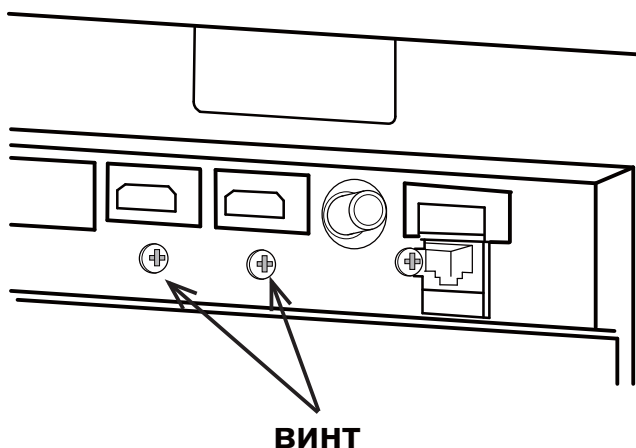

Рекомендуется закрепить кабели HDMI с помощью прилагаемого держателя кабеля HDMI и стяжки для кабелей для предотвращения их соскакивания, как показано на рисунке. Используйте стяжку для кабелей размером 2.0 x 4.0мм или меньше.

Без стяжки для кабелей

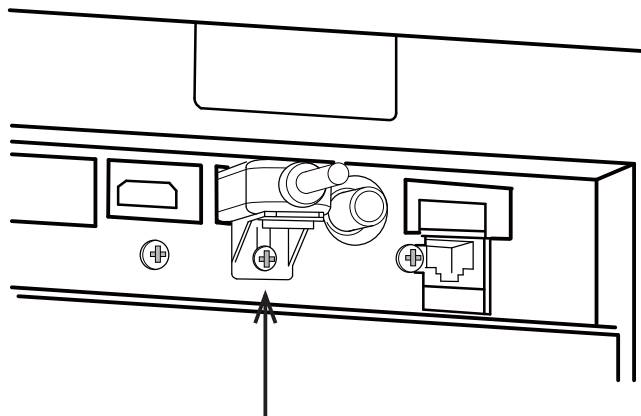

Держатель
кабеля HDMI

Со стяжкой для кабелей

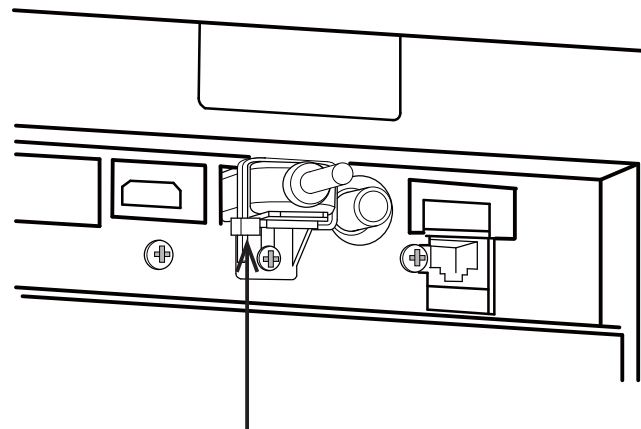

Стяжка для
кабелей

- ⚠ **ПРЕДУПРЕЖДЕНИЕ** ► Не закрепляйте кабели, отличные от HDMI.
- ⚠ **ВНИМАНИЕ** ► Для крепления кабеля используйте прилагаемую стяжку для кабелей или пластиковую стяжку размером 2.0 x 4.0мм или меньше. Металлические стяжки могут привести к повреждению кабелей и крепления для стяжки.
- Не скрепляйте кабели слишком туго. Возможно, повреждены кабели или отверстие.

Прикрепление крышка адаптера

При использовании беспроводного адаптера USB используйте прилагаемую крышку адаптера для предотвращения кражи.

беспроводной адаптер USB: USB-WL-11N-NS

Диапазон температур от: 0 до 45 °C (рабочий)

1. Ослабьте винт слева внизу от порта **WIRELESS**.

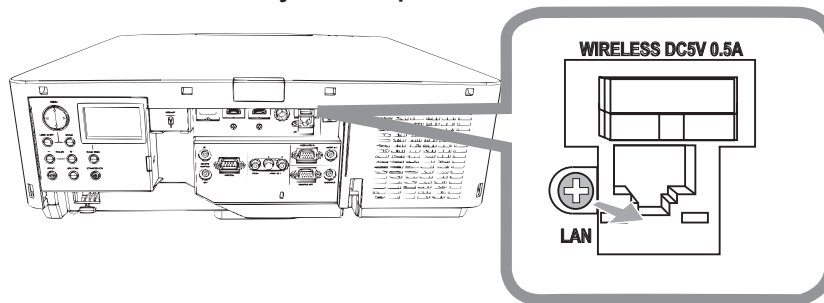

2. Вставьте выступ крышки в отверстие сверху справа от порта **WIRELESS** в направлении стрелки.

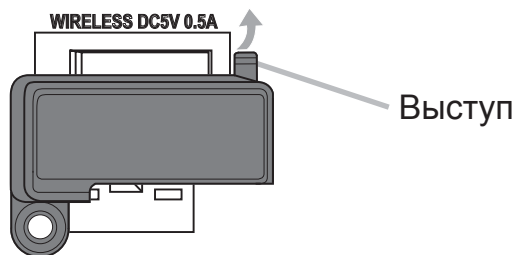

3. Совместите резьбовые отверстия на проекторе и крышке. Затем вставьте винт, извлеченный из проектора, в отверстие и затяните винт.

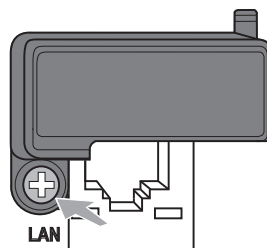

⚠ ПРЕДУПРЕЖДЕНИЕ ► Держите мелкие части вдали от доступа детей и домашних животных. Ни в коем случае не кладите в рот.

► Беспроводной адаптер USB может нагреться; во избежание возможных ожогов отсоедините шнур питания проектора на 10 минут перед тем, как прикоснуться к адаптеру.

Установка крышки блока разъемов

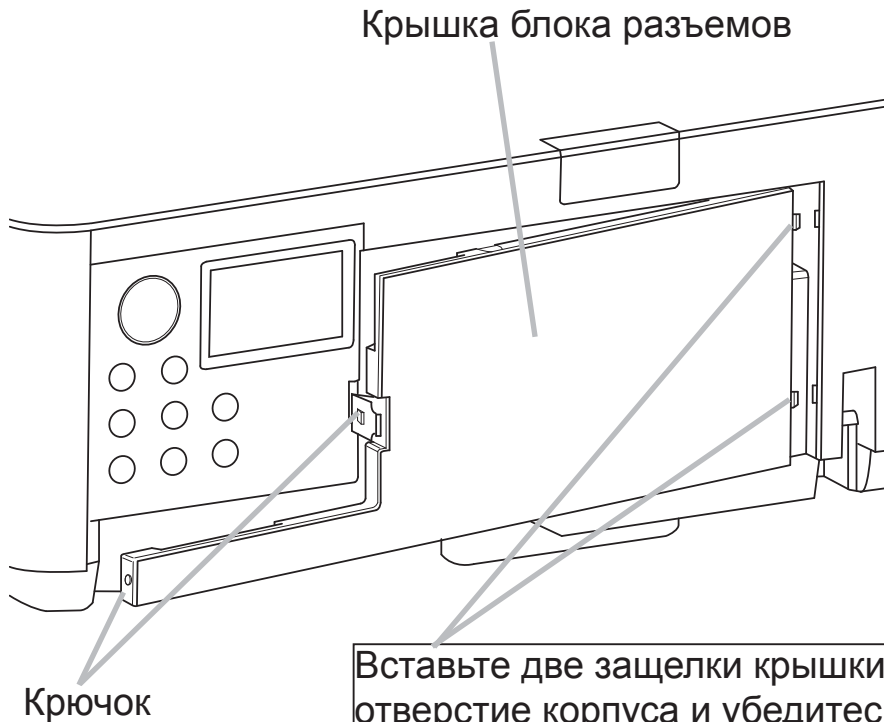

Вставьте две защелки крышки блока разъемов в отверстие корпуса и убедитесь, что два крючка входят в корпус.

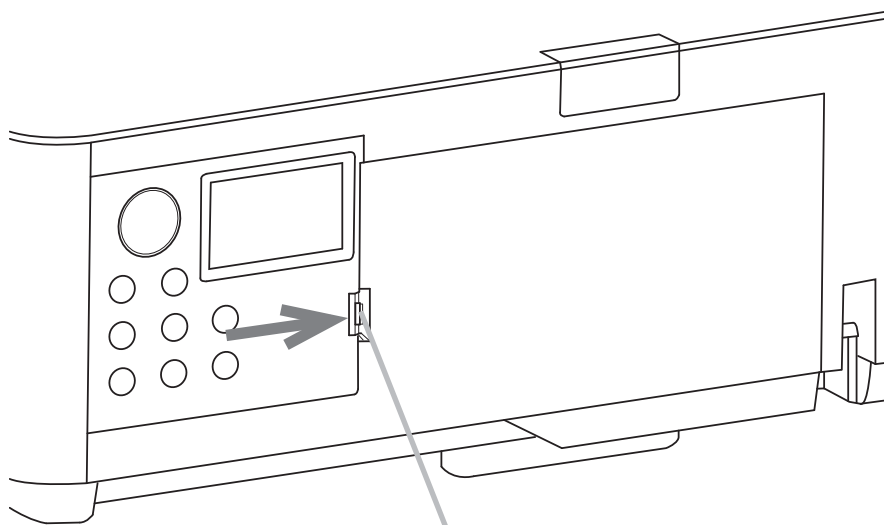

При отсоединении крышки блока разъемов нажмите крючок в указанном стрелкой направлении и потяните ее вперед.

ПРИМЕЧАНИЕ • Не прикрепляйте крышку адаптера, если прикреплена крышка блока разъемов.

Использование защитной проушины и паза

Для защиты проектора от кражи к проушине можно прикрепить имеющиеся на рынке цепочку или тросик. При выборе защитной цепочки или тросика сверьтесь с рисунком.

Кроме того, в проекторе предусмотрен паз для Кенсингтонского замка.

Подробная информация приведена в руководстве соответствующего средства защиты.

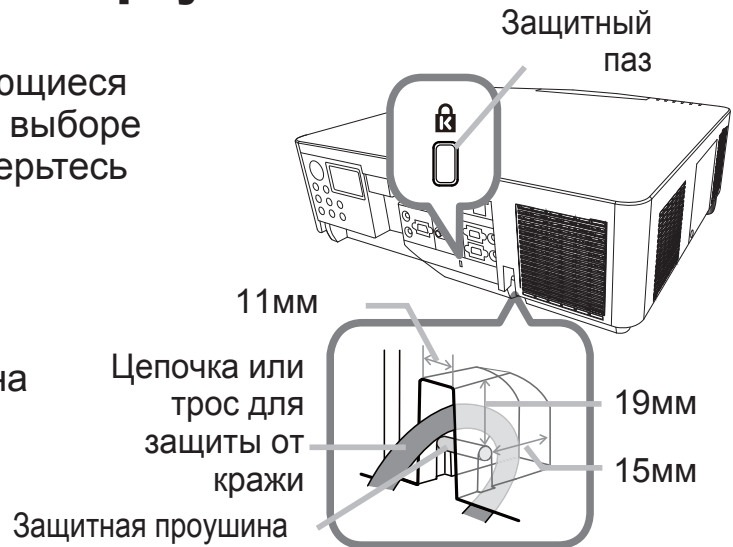

⚠ ПРЕДУПРЕЖДЕНИЕ ► Не используйте защитную проушину и защитный паз для предотвращения падения проектора, поскольку они не предназначены для такого использования.

⚠ ВНИМАНИЕ ► Не устанавливайте цепочку или трос для защиты от кражи вблизи отверстий выпуска воздуха. Цепочка или трос могут нагреться до высокой температуры.

ПРИМЕЧАНИЕ • Защитная проушина и паз не обеспечивают полной защиты от кражи. Они предназначены для использования в качестве дополнительных средств предотвращения кражи.

• Противокражевая проушина (📖 4) может быть использована в тех же целях, что и защитная проушина.

Подключение источника питания

1. Вставьте разъем шнура питания во **АС** (входное гнездо питания переменного тока) проектора.

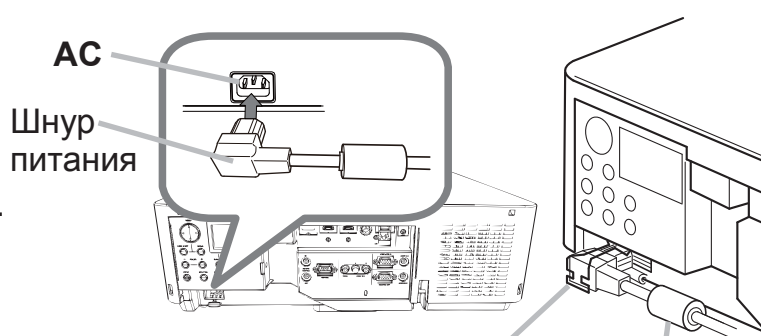

2. Нажимайте на стопор шнура до тех пор, пока он не зацепится за крючок.

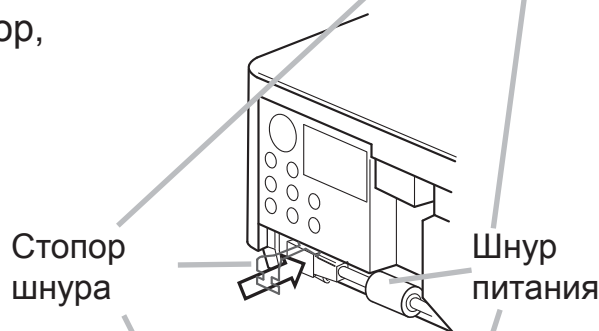

3. Вставьте вилку шнура питания в розетку. Через несколько секунд после подсоединения источника питания индикатор **POWER** загорится постоянным оранжевым цветом.

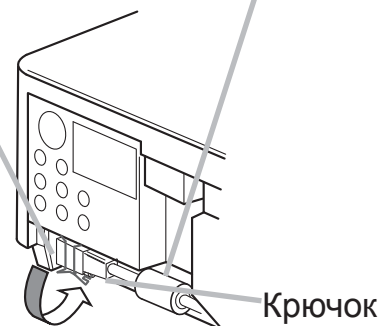

Помните, что при активизации функции АВТ.ВКЛ.ЛМП., подключение источника питания включает проектор.

⚠ ПРЕДУПРЕЖДЕНИЕ ► Не подключайте проектор к источнику питания без объектива.

► Будьте предельно осторожны при подключении шнура питания, так как неправильное или поврежденное соединение может привести к пожару или поражению электрическим током.

- Не касайтесь шнура питания влажными руками.
- Используйте только шнур питания, который поставляется с проектором. При повреждении шнура питания свяжитесь с дилером для замены на новый шнур. Не модифицируйте шнур питания.
- Вставляйте вилку шнура питания только в розетки с напряжением, соответствующим допустимому напряжению шнура питания. Розетка питания должна располагаться около проектора и быть легкодоступной. Отключайте шнур питания для полного отключения.
- Не распределяйте питание на несколько устройств. Это может привести к перегрузке розетки и разъемов, ослаблению соединения или возгоранию, электрическому удару или другим несчастным случаям.
- Подключите терминал заземления входа переменного тока данного аппарата к терминалу заземления здания с помощью соответствующего шнура (прилагается).

ПРЕДОСТЕРЕЖЕНИЕ ► Данное устройство также предназначено для использования в системах с изолированной нейтралью с междуфазным напряжением от 220 до 240 В.

Пульт дистанционного управления

Установка батареек

Перед использованием пульта дистанционного управления вставьте батарейки. Если пульт дистанционного управления начинает работать неправильно, замените батарейки. Если пульт дистанционного управления не будет использоваться продолжительное время, выньте батарейки из пульта и храните их в безопасном месте.

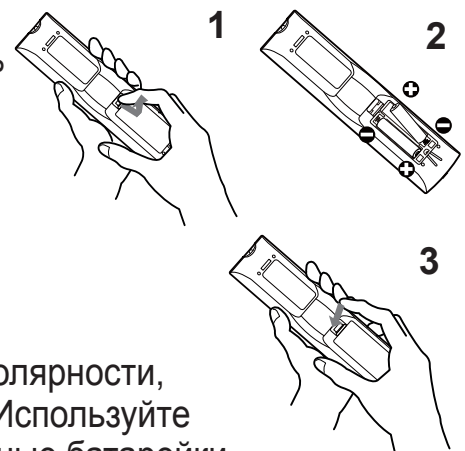

1. Удерживая фиксирующую часть крышки батареек, снимите ее.
2. Вставьте в пульт дистанционного управления две батарейки типа АА в соответствии с маркировкой полярности, указанной на пульте дистанционного управления. (Используйте соответствующие типу АА углеродные или щелочные батарейки (не перезаряжаемые) в соответствии с законами и правилами. Батареи в комплект не входят.)
3. Установите крышку батареек в направлении, показанном стрелкой, и защелкните ее.

⚠ ПРЕДУПРЕЖДЕНИЕ ► Осторожно обращайтесь с батарейками и применяйте их только по назначению. Неправильное использование может привести к взрыву батареек, образованию трещин и течей, что в свою очередь может стать причиной пожара, травмы и/или загрязнения окружающей среды.

- Используйте только указанные батарейки. Не устанавливайте одновременно батарейки разных типов. Не устанавливайте одновременно новую и старую батарейку.
- При установке батареек убедитесь, что полюса батареек располагаются правильно.
- Храните батарейки вне досягаемости детей и домашних животных.
- Не перезаряжайте, не закорачивайте, не паяйте и не разбирайте батарейки.
- Не подвергайте батарейки воздействию огня или воды. Храните батарейки в темном прохладном и сухом месте.
- При обнаружении утечки в батарейке удалите следы утечки и замените батарейку. Если жидкость из батарейки попала на кожу или одежду, немедленно промойте поврежденное место водой.
- При утилизации батареек соблюдайте требования действующего законодательства.

Использование функции ID ПДУ

Используйте эту функцию для управления конкретными проекторами с помощью пульта дистанционного управления, которому приписан такой же номер ID, когда вы используете несколько проекторов одного типа одновременно.

Присвойте номер ID каждому проектору перед тем, как использовать элемент ID ПДУ в меню СЕРВИС меню ОПЦИИ (📖 95). Нажмите кнопку ID с таким же номером ID, который присвоен проектору, которым вы хотите управлять. Кнопка выбранного ID загорится на несколько секунд.

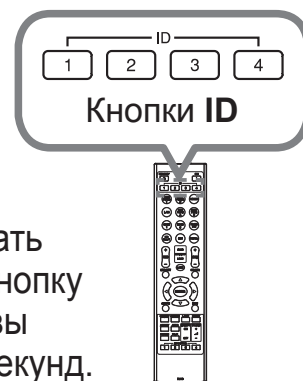

ПРИМЕЧАНИЕ • При каждом нажатии на кнопку (за исключением ID кнопок), загорается кнопка ID выбранного в данный момент номера ID.
 • Для подтверждения ID текущего проектора нажимайте на любую кнопку ID в течение трёх секунд. Его номер будет отображаться в каждом экране, независимо от установленного ID проектора.

Изменение частоты сигналов пульта дистанционного управления

Пульт дистанционного управления, поставляемый с проектором, позволяет выбирать частоту сигналов: режим 1 – НОРМАЛЬНАЯ и режим 2 – ВЫСОКАЯ. Если пульт работает неправильно, попробуйте изменить частоту сигналов. Для выбора режима удерживайте нажатыми две указанные ниже кнопки в течение примерно 3 секунд.

- (1) Режим 1:НОРМАЛЬНАЯ
Кнопки **MENU** и **MY BUTTON-4**
- (2) Режим 2:ВЫСОКАЯ
Кнопки **AV MUTE** и **MY BUTTON-1**

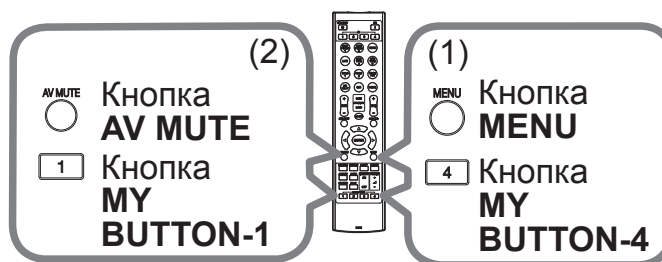

Помните, что в параметре ЧАСТОТА ПУ в пункте СЕРВИС меню ОПЦИИ (📖 95) проектора должен быть выбран в тот же режим, что и на пульте дистанционного управления.

Сигналы пульта дистанционного управления

Пульт дистанционного управления работает с датчиком дистанционного управления проектора. В проекторе есть два датчика дистанционного управления: спереди и сзади. Датчики улавливают сигналы в пределах следующего диапазона:

60° (30° слева и справа от датчика) на расстоянии до 3 м.

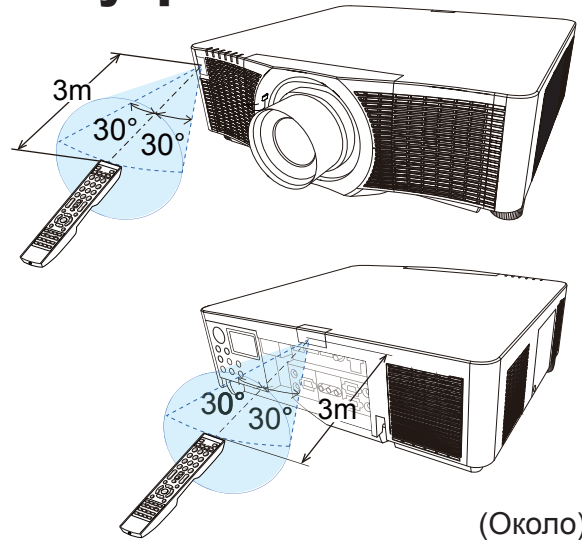

- ПРИМЕЧАНИЕ** • Вы можете деактивировать один из датчиков с помощью элемента ПРИЕМ СИГНАЛА ПУ в меню СЕРВИС меню ОПЦИИ (📖 95).
- Датчики также могут принимать сигнал, отраженный от экрана или других объектов. Если не удастся направить на датчик прямой сигнал, попробуйте направить отраженный сигнал.
 - Для передачи сигналов проектору в пульте дистанционного управления используется инфракрасный свет (светоизлучающий диод класса 1), поэтому пульт должен применяться в условиях отсутствия преград, которые могли бы блокировать передачу сигнала пульта дистанционного управления к проектору.
 - Пульт дистанционного управления может не работать в условиях яркого освещения (например, при попадании прямого солнечного света) или света от источника, находящегося в непосредственной близости (например, от флуоресцентной лампы) от датчика дистанционного управления проектора. Переместите проектор, чтобы избежать попадания на него света.

Монитор состояния

Монитор состояния представляет собой вспомогательный ЖКД на задней панели. Монитор состояния отображает текущее состояние проектора, включая ошибки, информацию о настройке и историю ошибок.

Монитор состояния

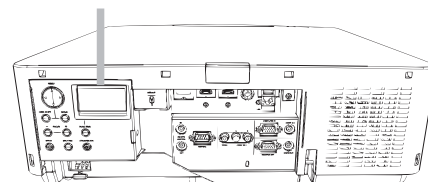

Отображение состояния проектора

При отсутствии нажатия кнопок монитор состояния отображается, как показано ниже, в зависимости от состояния проектора.

ПРИМЕЧАНИЕ • Монитор состояния не отображает ничего, пока проектор находится в режиме ожидания, если пункт РЕЖИМ ОЖИДАНИЯ в меню НАСТРОЙКА установлен в положение ЭКОН.ЭНЕРГ. (📖 78).
 • Если параметр УСТАНОВКА в меню НАСТРОЙКА установлен в положение ФРОНТПРОЕКЦ. / ПОТОЛОК или РИПРОЕКЦИЯ / ПОТОЛОК, монитор состояния будет отображаться в перевернутом виде (📖 77).

○ В нормальном состоянии

Монитор состояния отображает состояние проектора в трех строках.

1-я строка : Отображение состояния проектора. Когда лампа включена, отображается выбранный порт.

Отображаются показанные ниже состояния;
STANDBY: Проектор находится в режиме ожидания.
WARM UP: Проектор прогревается.
SEARCHING: Проектор выполняет поиск входного сигнала.
COOL DOWN: Проектор остывает.

2-я строка : Отображение состояния обнаруженного входного сигнала, пока лампа включена. В противном случае отображается серийный номер проектора.

Отображаются показанные ниже состояния;
SYNC OUT: Обнаруженный входной сигнал выходит за пределы допустимого диапазона.
NO SIGNAL: Входной сигнал отсутствует.
CONNECTED: Проектор подсоединен к сети или компьютеру, и определенное изображение передается на проектор, пока выбран порт **LAN**.
HOLD: Проектор подсоединен к сети, однако изображение не передается, пока выбран порт **LAN**.
NOT CONNECTED: Проектор не подсоединен к сети или компьютеру, пока выбран порт **LAN**.

3-я строка : Отображение подаваемого напряжения и температуры окружающей среды в градусах Цельсия при включенной лампе.

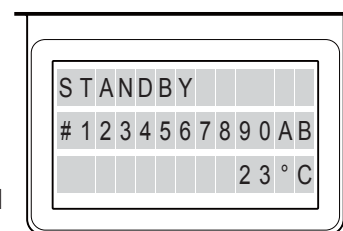

пример

(продолжение на следующей странице)

Отображение состояния проектора (продолжение)

ПРИМЕЧАНИЕ • Пока проектор выполняет поиск входного сигнала в нормальном состоянии, во 2-й строке монитора ничего не отображается.

- Отображаемая температура может отличаться от действительной температуры окружающей среды, поскольку отображаемая температура измеряется внутри проектора.

○ В состоянии ошибки

Монитор состояния отображает предупреждение об ошибке большими буквами. Устраните ошибки, обратившись к таблице в разделах "**Связанные сообщения**" (📖 114 ~ 116) и "**Световые индикаторы**" (📖 117 ~ 121) при отображении предупреждения.



пример

Предупреждения;

AIR (AIR FLOW): Температура внутри проектора поднимается.

См. описание сообщения "ПРОВЕРЬТЕ ПОТОК ВОЗДУХА" в таблице (📖 115).

COLD: Возможно внутреннее переохлаждение проектора.

См. информацию о попеременном мигании индикаторов **LAMP** и **TEMP** в таблице (📖 120).

FILTR (FILTER): Пришло время очистить воздушный фильтр.

См. информацию об одновременном мигании индикаторов **LAMP** и **TEMP** в таблице (📖 120).

SHUTR: Ошибка затвора

Обратитесь к дилеру или в компанию, занимающуюся ремонтом.

SHIFT: Ошибка сдвига объектива

Обратитесь к дилеру или в компанию, занимающуюся ремонтом.

Ошибки;

COVER: Крышка лампы установлена неправильно.

См. информацию о мигании индикатора **LAMP** в таблице (📖 118).

FAN: Вентилятор охлаждения не работает.

См. информацию о мигании индикатора **TEMP** в таблице (📖 118).

LAMP: Лампа не горит.

См. информацию о высвечивании индикатора **LAMP** в таблице (📖 118).

TEMP: Возможен внутренний перегрев проектора.

См. информацию о высвечивании индикатора **TEMP** в таблице (📖 119).

ACBLK: См. информацию о высвечивании индикатора **LAMP** в таблице (📖 118).

OTHER: Ошибки, отличные от вышеперечисленных (📖 119).

ПРИМЕЧАНИЕ • При отображении одного из предупреждений об ошибке **FAN**, **LAMP**, **COVER**, **TEMP**, одновременно будет мигать подсветка.

Отображение журнала

Информация о текущей настройке и история ошибок может отображаться на мониторе состояния путем нажатия кнопки.

- ПРИМЕЧАНИЕ** • Во время прогрева проектора нажатия кнопок игнорируются.
- Монитор состояния не отображает ничего или нажатие кнопки для монитора недоступно до тех пор, пока проектор находится в режиме ожидания, если пункт РЕЖ. ОЖИДАНИЯ в меню НАСТРОЙКА установлен в положение ЭКОН.ЭНЕРГ. (📖 78).
 - Монитор состояния и экранное меню невозможно использовать одновременно.

Когда проектор находится в нормальном состоянии, или отображает одно из предупреждений об ошибках AIR FLOW, COLD или FILTER, с кнопку **FUNCTION** на панели управления, нажмите кнопку **ENTER** на пульте дистанционного управления в течение трех секунд или нажмите одну из кнопок **MY BUTTON**, если назначен МОНИТОР СОСТОЯНИЯ. Включится подсветка монитора.

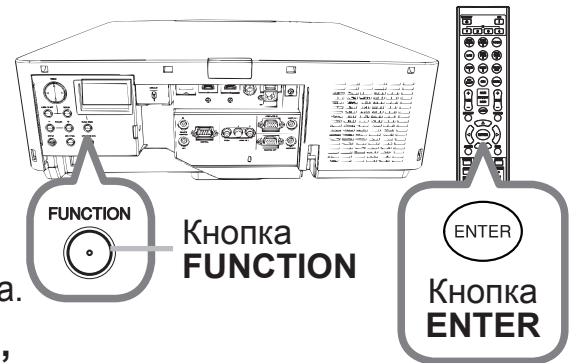

○ Для отображения информации о настройке, включая время использования

Используйте кнопки ◀/▶ для переключения индикации.

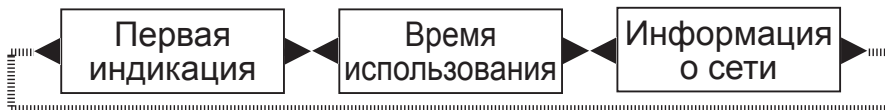

Время использования: На мониторе состояния отобразится время лампы (время работы данной лампы), время фильтра (время использования воздушного фильтра) и время использования проектора.

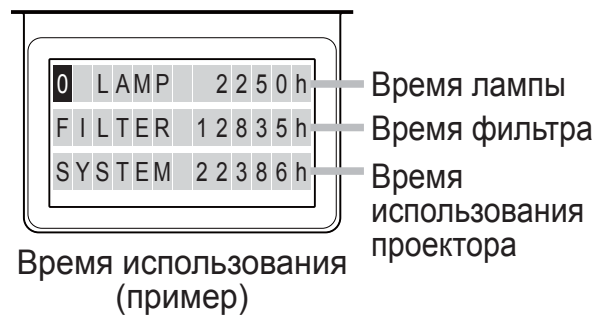

Информация о сети: Информация о сети отображается на трех страницах. Используйте кнопки ▲/▼ для переключения страницы. На каждой странице отображается следующая информация;

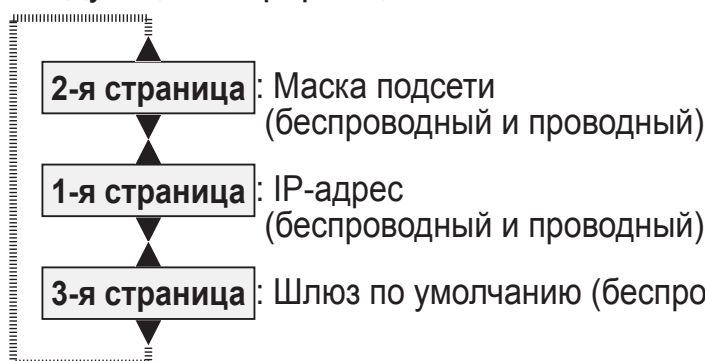
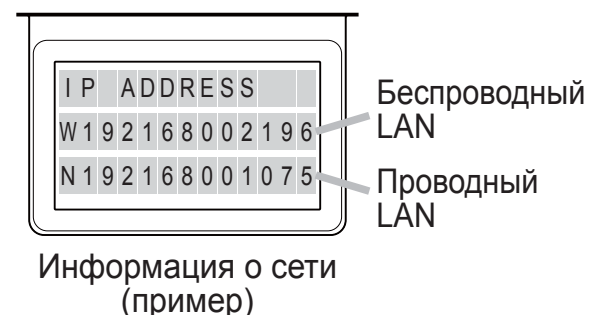

(продолжение на следующей странице)

Отображение журнала (продолжение)

ПРИМЕЧАНИЕ • Монитор состояния и его подсветка вернуться к первоначальному состоянию перед нажатием кнопки **FUNCTION** или **ENTER** при нажатии любой кнопки, кроме кнопок курсора или примерно через 30 секунд отсутствия операций с кнопками.

- Время использования проектора представляет собой общее время лампы с момента изготовления проектора. Сброс не выполняется с помощью пункта СРОК ЛАМПА в меню НАСТРОЙКА (📖 75).
- При нажатии кнопок ▲/▼ во время отображения времени использования, время использования переключится на момент возникновения ошибки.

○ **Для отображения истории ошибок**
 Нажмите кнопку ▲ для отображения предыдущего журнала ошибок. При отображении предупреждения первый журнал ошибок будет содержать возникшую в данный момент ошибку. Монитор состояния отображает номер журнала, возникшую ошибку, подаваемое напряжение и температуру окружающей среды в данный момент. Нажмите кнопку ► для отображения времени использования при возникновении ошибки.

Используйте кнопки ▲/▼ для переключения журнала. Индикация переключается с помощью кнопок ◀/▶ в каждом журнале. Можно отобразить до десяти журналов ошибок, включая текущий.

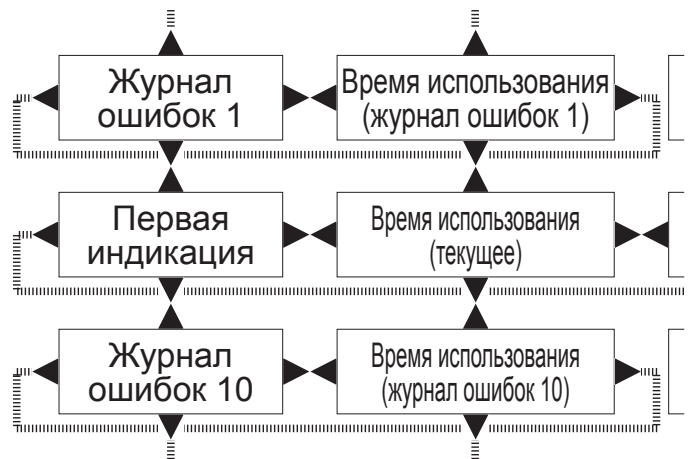
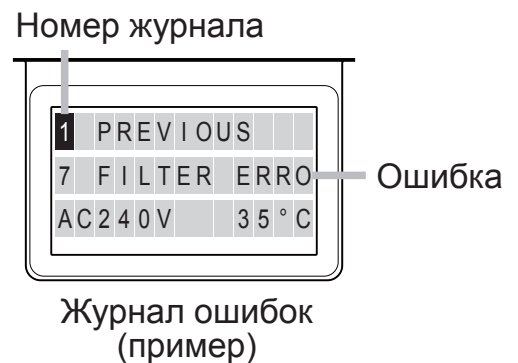

ПРИМЕЧАНИЕ • Монитор состояния и его подсветка вернуться к первоначальному состоянию перед нажатием кнопки **FUNCTION** или **ENTER** при нажатии любой кнопки, кроме кнопок курсора или примерно через 30 секунд отсутствия операций с кнопками.

- При отсутствии ошибок или возникновении менее 10 ошибок, будет отображена индикация "NO DATA" несмотря на возникшую ошибку в журнале ошибок.

Включение/отключение питания

Включение питания

1. Убедитесь, что шнур питания прочно и правильно вставлен в проектор и розетку.
2. Убедитесь в том, что индикатор **POWER** горит постоянным оранжевым цветом (📖 117). После этого снимите крышку объектива.
3. Нажмите кнопку **STANDBY/ON** на проекторе или кнопку **ON** на пульте дистанционного управления. Лампа проектора включится, и индикатор **POWER** начнет мерцать зеленым цветом. После полного включения питания мерцание индикатора прекращается, индикатор горит постоянным зеленым цветом (📖 117).

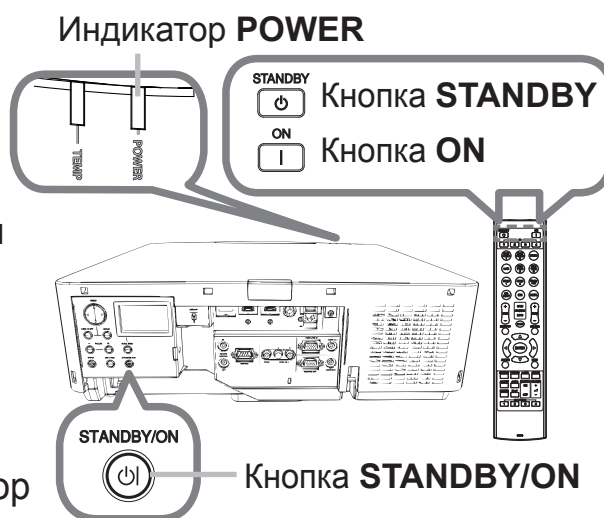

Для вывода изображения выберите входной сигнал в соответствии с разделом **Выбор входного сигнала** (📖 38).

Выключение питания

1. Нажмите кнопку **STANDBY/ON** на проекторе или кнопку **STANDBY** на пульте дистанционного управления. На экране примерно на 5 секунд появится сообщение «Выключить питание?».
2. Еще раз нажмите кнопку **STANDBY/ON** или кнопку **STANDBY**, когда отображается сообщение. После выключения лампы проектора индикатор **POWER** начнет мерцать оранжевым цветом. Мерцание индикатора **POWER** прекращается, он загорается постоянным оранжевым цветом после полного остывания лампы. (📖 117).
3. Установите крышку объектива после того, как индикатор **POWER** загорится постоянным оранжевым цветом.

После выключения проектора не включайте его на протяжении примерно 10 минут или более. Кроме того, не выключайте проектор сразу же после того, как вы его включили. Подобные действия могут вызвать неисправность лампы или сократить срок службы некоторых частей проектора, включая лампу.

(продолжение на следующей странице)

⚠ ПРЕДУПРЕЖДЕНИЕ ► При включенном питании проектора испускается яркий свет. Не смотрите на линзы проектора или не заглядывайте внутрь проектора через отверстия проектора, поскольку проекционный луч может повредить ваше зрение.

► Держите любые предметы подальше от концентрированного проекционного луча света. Блокирование каким-либо образом луча приведет к появлению высокой температуры и может стать причиной возгорания или дыма.

► Не прикасайтесь к проектору вблизи крышки лампы и отверстий выпуска воздуха во время работы или непосредственно после работы проектора, поскольку они нагреваются до высокой температуры.

ПРИМЕЧАНИЕ • Включайте и отключайте питание в правильном порядке. Включайте питание проектора до включения питания подключенных к проектору устройств.

- Данный проектор обладает функцией автоматического включения/выключения. Смотрите пункты АВТ.ВКЛ.ЛМП. (📖 88) АВТО ВЫКЛ (📖 88) в меню ОПЦИИ.

Эксплуатация

Регулировка громкости звука

1. Для регулировки громкости звука используйте кнопку **VOL + / -**.
На экране появится диалоговое окно, которое поможет отрегулировать громкость звука. Даже без нажатия кнопок диалоговое окно автоматически закроется через несколько секунд.

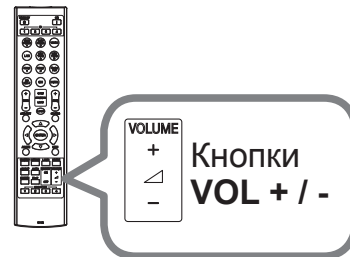

ПРИМЕЧАНИЕ • Если для текущего порта изображения выбрано **✕**, функция регулировки громкости звука будет недоступна. См. пункт АУДИО ИСТОЧНИК меню АУДИО (📖 80).

- Даже если проектор находится в режиме ожидания, громкость можно регулировать, выполнив два следующих условия:
 - Вместо **✕** выбрано какое-нибудь другое значение установки ОЖИДАНИЕ в пункте АУДИО ИСТОЧНИК меню АУДИО (📖 80).
 - Значение НОРМАЛЬНОЕ выбрано в пункте РЕЖ.ОЖИДАНИЯ в меню НАСТРОЙКА (📖 78).

Временное выключение экрана и аудиосигнала

1. Нажмите кнопку **AV MUTE** на пульте дистанционного управления.
Будет отображен экран ПУСТОЙ ЭКР. вместо экрана входящих сигналов, и звук с внутренних динамиков будет отключен. См. пункт ПУСТОЙ ЭКР. в меню ЭКРАН об экране ПУСТОЙ ЭКР. (📖 81).
Чтобы выйти из режима ОТКЛЮЧЕНИЕ АВ и восстановить экран и аудио, нажмите кнопку **AV MUTE** еще раз.

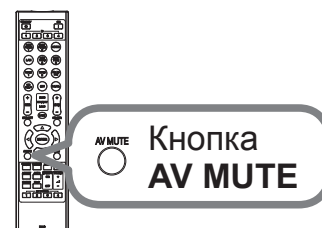

ПРИМЕЧАНИЕ • Проектор автоматически выходит из режима ОТКЛ. АВ при нажатии любой кнопки управления.

⚠ ВНИМАНИЕ ► Если вы хотите, чтобы когда лампа проектора включена, отображался пустой экран, используйте вышеприведенную функцию ОТКЛЮЧЕНИЕ АВ или функцию шторки объектива (📖 52). Применение любых других способов может повредить проектор.

Выбор входного сигнала

1. Нажмите кнопку **INPUT** на проекторе.
 - При каждом нажатии кнопки входной сигнал переключается с текущего порта в следующем порядке.

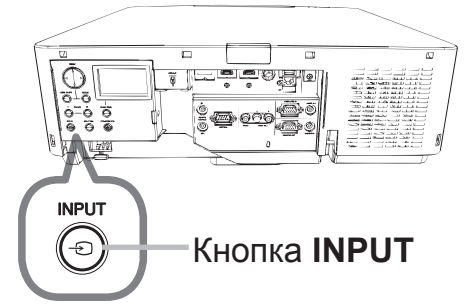
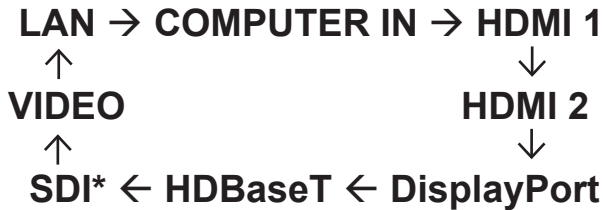

ПРИМЕЧАНИЕ • Если вы установили ПРОПУСК для некоторых портов из ПРОПУСК ИСТОЧНИКА в меню ОПЦИИ, вход с этих портов не может быть выбран (📖 87).

- При выборе ВКЛЮЧЕНА для пункта АВТОПОИСК в меню ОПЦИИ проектор будет последовательно проверять все порты до обнаружения входного сигнала (📖 87).

1. Нажмите кнопку **COMPUTER 1, VIDEO, LAN, HDMI 1 / 2, DisplayPort, HDBaseT** или **SDI** на пульте дистанционного управления. Порт, соответствующий каждой кнопке, выбирается, как показано ниже.

Кнопка	Порты
COMPUTER 1	COMPUTER IN
COMPUTER 2	-
VIDEO	VIDEO
LAN	LAN
USB TYPE A	-
USB TYPE B	-
HDMI 1	HDMI 1
HDMI 2	HDMI 2
DisplayPort	DisplayPort
HDBaseT	HDBaseT
SDI	SDI*
DIGITAL	-



ПРИМЕЧАНИЕ • При выборе ВКЛЮЧЕНА для пункта АВТОПОИСК в меню ОПЦИИ проектор будет последовательно проверять все порты до обнаружения входного сигнала (📖 87).

* Только LWU701i

Выбор формата изображения

1. Нажмите кнопку **ASPECT** на пульте дистанционного управления.
При каждом нажатии кнопки формат изображения проектора будет переключаться в следующем порядке.



Кнопка **ASPECT**

○ Для сигнала компьютера

LX801i:

НОРМАЛЬНОЕ → 4:3 → 16:9 → 16:10



LWU601i, LW651i, LWU701i, LW751i:

НОРМАЛЬНОЕ → 4:3 → 16:9 → 16:10 → ИСХОДНЫЙ



○ Для сигналов HDMI™, HDBaseT™ и DisplayPort

LX801i:

НОРМАЛЬНОЕ → 4:3 → 16:9 → 16:10 → 14:9



LWU601i, LW651i, LWU701i, LW751i:

НОРМАЛЬНОЕ → 4:3 → 16:9 → 16:10 → 14:9 → ИСХОДНЫЙ



○ Для видеосигнала

LX801i:

4:3 → 16:9 → 14:9



LWU601i, LW651i, LWU701i, LW751i:

4:3 → 16:9 → 16:10 → 14:9 → ИСХОДНЫЙ



○ Для сигнала SDI (Только LWU701i)

НОРМАЛЬНОЕ → 4:3 → 16:9



○ В случае поступления входного сигнала с порта LAN или в случае отсутствия сигнала

LX801i: 4:3 (фиксированное)

LWU601i, LW651i, LWU701i, LW751i: 16:10 (фиксированное)

ПРИМЕЧАНИЕ • Кнопка **ASPECT** не работает, если в проектор не поступает соответствующий сигнал.

• В режиме **НОРМАЛЬНОЕ** сохраняется первоначальный формат изображения сигнала.

Регулирование подъемника проектора

При помощи регулировки длины ножки сдвигается положение проектора и угол проецирования.

Поверните каждую ножку для регулировки их длины.

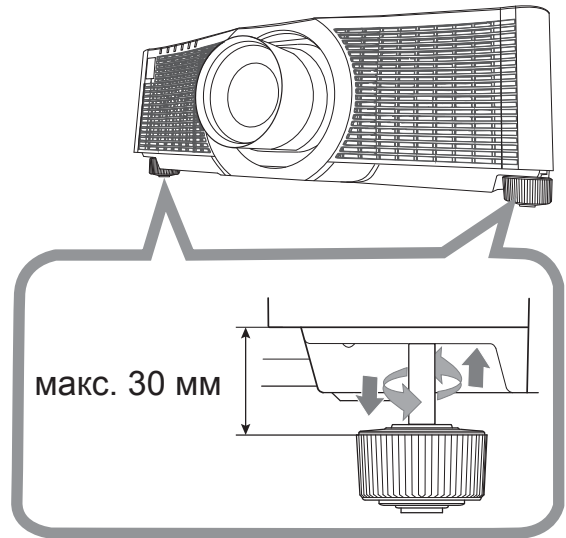
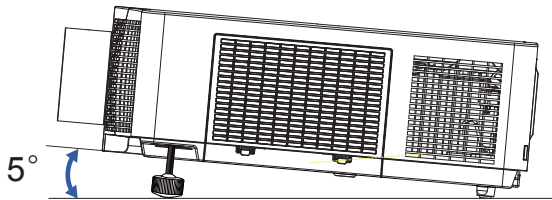

⚠ ПРЕДУПРЕЖДЕНИЕ ► Не удлиняйте регулируемую ножку более, чем на 30 мм. Удлинение ножки регулировки на большую длину может вызвать опрокидывание проектора, и, как следствие, повреждение или поломку проектора.

⚠ ВНИМАНИЕ ► Не размещайте проектор с уклоном более 5 градусов. Более высокий угол наклона проектора может стать причиной неисправности и сократить срок службы проектора.

Угол установки

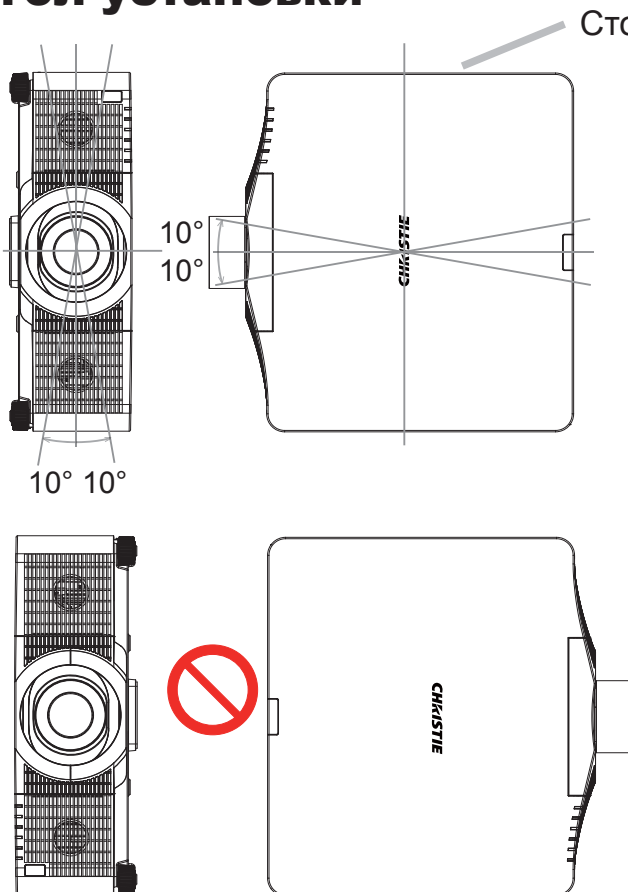

Вертикальное и горизонтальное направление в портретном режиме

Проектор должен быть установлен под горизонтальным углом $\pm 10^\circ$.

Проектор должен быть установлен под вертикальным углом $\pm 10^\circ$.

ПРИМЕЧАНИЕ • Сторона с лампой у проектора должна быть направлена вверх для вертикальной установки.
 • Если возникла другая ошибка, проверьте установку. Установите проектор правильно и перезапустите его.
 • При использовании портретного режима сокращается срок службы лампы.

Регулирование объектива

Регулировка размера изображения и фокусировка

Диалоговое окно УВЕЛИЧЕНИЕ или ФОКУС появятся, если вы нажмете любую из кнопок ZOOM, ZOOM -, ZOOM +, FOCUS + и FOCUS -.

1. Используйте кнопки ZOOM + / - на пульте дистанционного управления или кнопку ZOOM и кнопки курсора ◀/▶ на проекторе, чтобы отрегулировать размер экрана.
2. Используйте кнопки FOCUS + / -, чтобы сфокусировать изображение.

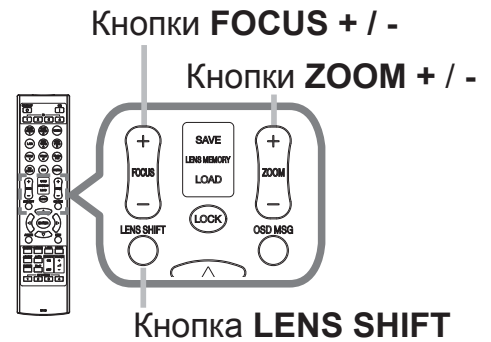

ПРИМЕЧАНИЕ • Проектор может не реагировать на управление с помощью других кнопок, когда объектив движется.

Регулировка положения объектива

Нажмите на кнопку LENS SHIFT. Появится диалоговое окно СДВИГ ОБЪЕКТИВА. При помощи кнопок ▲/▼/◀/▶ выполните сдвиг объектива, в отображенном диалоговом окне. Обычно, оптимальное качество изображения можно получить при расположении объектива по центру. Нажмите кнопку LENS SHIFT еще раз, чтобы выйти из функции СДВИГ ОБЪЕКТИВА.

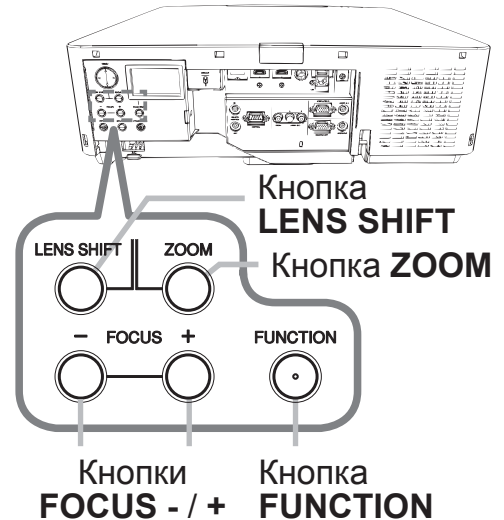

ЦЕНТРАЛЬНАЯ

Нажмите кнопку ENTER или INPUT, когда отображено диалоговое окно, чтобы выполнить функцию ЦЕНТРАЛЬНАЯ, устанавливающую объектив в центральное положение. Диалоговое окно сообщения отображается для подтверждения. Нажатие кнопки ▶ осуществляет ЦЕНТРАЛЬНАЯ. Вы также можете выполнить ЦЕНТРАЛЬНАЯ в режиме ожидания, нажав и удерживая кнопки FUNCTION и LENS SHIFT на панели управления в течение трех секунд одновременно.



⚠ ВНИМАНИЕ ▶ Не прикасайтесь к объективу пальцами или другими посторонними предметами. Двигающийся объектив может защемить пальцы, что может стать причиной травмы.

ПРИМЕЧАНИЕ • Пока объектив перемещается к центру, меню исчезнет и на экране появится значок песочных часов. ЦЕНТРАЛЬНАЯ может занять некоторое время, пока объектив не достигнет центра.

- Проектор может не отвечать на команды, подаваемые при помощи кнопок, во время перемещения объектива.
- Функция ЦЕНТРАЛЬНАЯ деактивирована в режиме ожидания, если для пункта РЕЖ. ОЖИДАНИЯ в меню НАСТРОЙКА установлено значение экон.энерг. Выполните ЦЕНТРАЛЬНАЯ перед выключением питания проектора или установите РЕЖ.ОЖИДАНИЯ на НОРМ..
- Диапазон регулировки СДВИГ ОБЪЕКТИВА различен в зависимости от объектива, установленного на проекторе для поддержания качества изображения. Поэтому регулировка СДВИГ ОБЪЕКТИВА может не достигнуть конца индикатора в диалоговом окне, и это не является неисправностью.

Регулирование объектива (продолжение)

Память объектива

Данный проектор оборудован функцией памяти для настроек объектива (СДВИГ ОБЪЕКТИВА и ТИП ОБЪЕКТ). Может быть сохранено до 3 наборов настроек.

Для использования функции памяти объектива нажмите кнопку **LOAD** или **FUNCTION**, когда отображается диалоговое окно СДВИГ ОБЪЕКТИВА. Появится диалоговое окно ПАМЯТЬ ОБЪЕКТИВА. Текущие настройки объектива отображаются на линии “ТЕКУЩЕЕ”. Настройки, уже сохраненные в памяти объектива, отображаются на линиях СОХРАНИТЬ и ЗАГРУЗИТЬ-1 по 3.

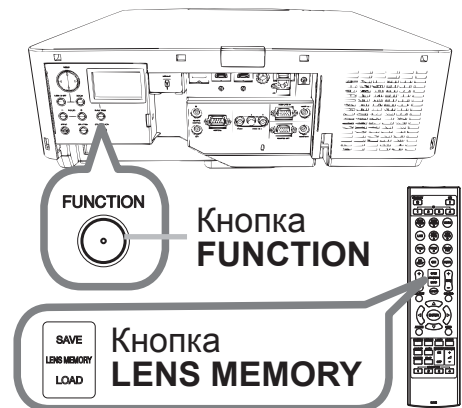

○ СОХРАНИТЬ:

Чтобы сохранить текущие настройки объектива, выберите одну из опций “СОХРАНИТЬ”, пронумерованных с 1 по 3 (номер памяти объектива), и нажмите кнопку ► или **ENTER**. Помните, что при сохранении новых данные текущие хранящиеся в памяти данные будут потеряны.

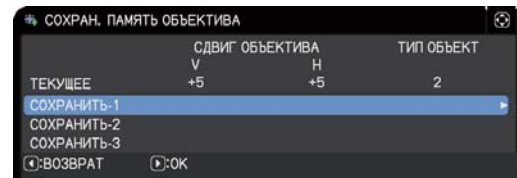

○ ЗАГРУЗИТЬ:

Чтобы вызвать сохраненные настройки, выберите одну из опций “ЗАГРУЗИТЬ”, пронумерованных с 1 по 3 (номер памяти объектива), и нажмите кнопку ► или **ENTER**. Помните, что при загрузке данных текущие параметры настройки теряются. При необходимости сохранения текущих параметров настройки перед выполнением функции ЗАГРУЗИТЬ запишите их.

○ ОЧИСТИТЬ ПАМЯТЬ ОБЪЕКТИВА:

Чтобы удалить настройку, сохраненную в памяти объектива, выберите ОЧИСТИТЬ ПАМЯТЬ ОБЪЕКТИВА и нажмите кнопку ► или **ENTER**. Будет отображено диалоговое окно ОЧИСТИТЬ ПАМЯТЬ ОБЪЕКТИВА. Выберите номер памяти объектива, которую нужно удалить, с помощью кнопок ▲/▼ и нажмите кнопку ►. Диалоговое окно сообщения отображается для подтверждения. Нажмите кнопку ► еще раз, чтобы удалить память объектива.

ПРИМЕЧАНИЕ • Проектор может не отвечать на команды, подаваемые при помощи кнопок, во время перемещения объектива.
 • Функцию ЗАГРУЗИТЬ также можно выполнить с помощью кнопки LENS MEMORY.

Использование функции автоматической настройки

1. Нажмите кнопку **AUTO** на пульте дистанционного управления.
 - При нажатии этой кнопки выполняются описанные ниже операции.

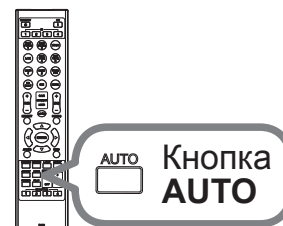

○ Для сигнала компьютера

Будут автоматически установлены вертикальный сдвиг, горизонтальный сдвиг и горизонтальная фаза. Перед использованием этой функции убедитесь, что окно приложения развернуто до максимального размера. Настройка темного изображения может выполняться неправильно. Пользуйтесь ярким изображением при настройке.

○ Для видеосигнала

Наиболее подходящий видеоформат для соответствующего входного сигнала будет выбираться автоматически. Эта функция доступна только при выборе значения АВТО в пункте ВИДЕО ФОРМАТ меню ВХОД (📖 70). Значения вертикального сдвига и горизонтального сдвига будут автоматически установлены по умолчанию.

○ Для компонентного видеосигнала

Значения вертикального сдвига и горизонтального сдвига будут автоматически установлены по умолчанию. Горизонтальная фаза будет автоматически откорректирована.

ПРИМЕЧАНИЕ • Операция автоматической настройки требует около 10 секунд. Кроме того, функция автоматической настройки может не работать для некоторых входных сигналов.

- При выполнении автоматической настройки для видеосигнала за пределами изображения могут появляться отдельные помехи, например, линия.
- Когда эта функция выполняется для сигнала компьютера, в зависимости от модели ПК, по краям экрана может отображаться чёрная контурная рамка.
- Параметры, настраиваемые этой функцией могут варьироваться при выборе значения ПОДРОБНО или ВЫКЛЮЧЕНО для пункта АВТО НАСТР в пункте СЕРВИС меню ОПЦИИ (📖 93).

Устранение искажений

Чтобы откорректировать искажение экрана проекции, можно выбрать одну из трех функций: ТРАПЕЦИЯ, ИСТИН. СООТВ-Е или ИСКРИВЛЕНИЕ. Сначала нажмите кнопку **GEOMETRY**, чтобы отобразить меню ПОПРАВКА НА ГЕОМЕТРИЮ, и выберите один из пунктов с помощью кнопок ▲/▼.



ТРАПЕЦИЯ: позволяет регулировать вертикальные и горизонтальные трапецеидальные искажения.

ИСТИН. СООТВ-Е: позволяет отрегулировать каждый угол и сторону экрана, чтобы исправить искажение.

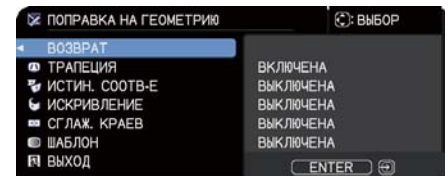

ИСКРИВЛЕНИЕ: позволяет проецировать изображение на несколько типов экрана.

Используйте опции ТРАПЕЦИЯ/ИСТИН. СООТВ-Е/ИСКРИВЛЕНИЕ для регулировки. При выборе одного из пунктов другие будут недоступны. Затем следуйте приведенным ниже инструкциям для выбранного вами пункта.

ПРИМЕЧАНИЕ • Меню или диалоговое окно автоматически исчезнет через несколько секунд бездействия. Нажмите кнопку **GEOMETRY** еще раз или наведите курсор на **ВЫХОД** в диалоговом окне и нажмите кнопку ► или **ENTER**, чтобы завершить операцию и закрыть меню или диалоговое окно.

○ ТРАПЕЦИЯ:

Когда выбрана функция ТРАПЕЦИЯ, нажатие кнопки ► или **ENTER** отображает диалоговое окно ТРАПЕЦИЯ.



1. Выберите вертикальную или горизонтальную трапецию (▲ / ▼) с помощью кнопок ▲/▼.
2. Используйте кнопки ◀/▶ для регулировки трапецеидальных искажений.

ПРИМЕЧАНИЕ • Если увеличение установлено в ТЕЛЕ (фокус телеобъектива), эта функция может давать чрезмерные результаты. По возможности функция должна применяться, когда увеличение установлено в ШИРОКОУГОЛЬНЫЙ (широкоугольный фокус).

- При установке вертикального смещения объектива не в крайнее верхнее положение эта функция может работать неправильно.
- При установке горизонтального смещения объектива не в среднее положение эта функция может работать неправильно.
- Укажите на **ВОЗВРАТ** в диалоговом окне с помощью кнопок ▲/▼ и нажмите кнопку ◀ или **ENTER**, чтобы вернуться к меню ПОПРАВКА НА ГЕОМЕТРИЮ.

Устранение искажений (продолжение)

○ ИСТИН. СООТВ-Е:

Когда выбрана функция ИСТИН. СООТВ-Е, нажатие кнопки ► или **ENTER** отображает диалоговое окно ИСТИН. СООТВ-Е.

Данный проектор оснащен тестовым образцом для ИСТИН. СООТВ-Е. Выберите ТЕСТ-ШАБЛОН с помощью кнопок ▲/▼, затем нажмите кнопки ◀/▶ для включения и выключения.

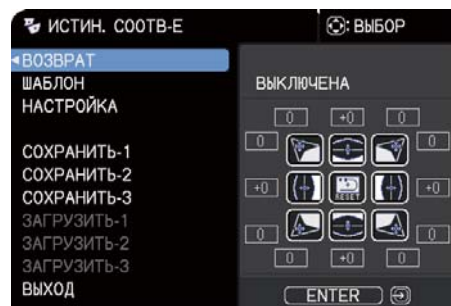

1. Выберите НАСТРОЙКА с помощью кнопок ▲/▼ и нажмите ► или кнопку **ENTER**.

2. Выберите угол или сторону для регулировки с помощью кнопок ▲/▼/◀/▶ и нажмите на кнопку **ENTER** или **INPUT**.

3. Отрегулируйте выбранную часть, как указано ниже.

- Используйте кнопки ▲/▼/◀/▶ для регулировки положения угла.
- Чтобы отрегулировать верхнюю или нижнюю сторону, используйте кнопки ▲/▼ для исправления искажения стороны.
- Чтобы отрегулировать левую или правую сторону, используйте кнопки ◀/▶ для исправления искажения стороны.
- Чтобы отрегулировать другой угол или сторону, нажмите кнопку **ENTER** или **INPUT**, и выполните процедуру, начиная с пункта 2.

(продолжение на следующей странице)

Устранение искажений (продолжение)

4. Данный проектор оснащен функцией памяти для регулировки ИСТИН. СООТВ-Е. Может быть сохранено до 3 наборов настроек.

- **СОХРАНИТЬ:**

Чтобы сохранить текущие настройки ИСТИН. СООТВ-Е, выберите один из вариантов "СОХРАНИТЬ", пронумерованных от 1 до 3 (номер памяти), с помощью кнопок ▲/▼, и нажмите ►, кнопку **ENTER** или **INPUT**.

Помните, что при сохранении новых данные текущие хранящиеся в памяти данные будут потеряны.

- **ЗАГРУЗИТЬ:**

Чтобы вызвать сохраненные настройки, выберите один из вариантов "ЗАГРУЗИТЬ", пронумерованных от 1 до 3 (номер памяти), с помощью кнопок ▲/▼, и нажмите ►, кнопку **ENTER** или **INPUT**.

Помните, что при загрузке данных текущие параметры настройки теряются. При необходимости сохранения текущих параметров настройки перед выполнением функции ЗАГРУЗИТЬ запишите их.

ПРИМЕЧАНИЕ • Функции ЗАГРУЗИТЬ, память которых не содержит данных, пропускаются.

• При загрузке данных на экране может появляться шум и изображение может кратковременно мерцать. Это не является неисправностью.

- **ИСКРИВЛЕНИЕ:**

Проецирование на некоторые типы экранов может быть выполнено с помощью функции ИСКРИВЛЕНИЕ.

Для управления этой функцией применяется специальная программа для ПК, "Программа искривления".

Для использования этой функции ПК и проектор должны быть подсоединены с помощью кабеля LAN.

Вы можете получить программу для ПК из приведенного ниже URL.

<http://www.christiedigital.com>

См. Руководство по применению для управления.

Использование функции СГЛАЖ. КРАЕВ

1. РЕЖИМ (РУЧНОЙ/КАМЕРА)

ВЫКЛЮЧЕНА: Отключает функцию сглаживания.

РУЧНОЙ: Позволяет регулировать ОБЛАСТЬ СГЛАЖИВ. или УРОВ. СГЛАЖ. с помощью меню.

КАМЕРА: Позволяет выполнить автоматическую настройку с помощью камеры в Projector Blending Tool.

- Оптимиз. изобр. невозможно выбрать, если Сглаживание установлено в положение, отличное от ВЫКЛЮЧЕНА.
- ЭКОН. РЕЖИМ невозможно выбрать, если Сглаживание установлено в положение, отличное от ВЫКЛЮЧЕНА.
- Трапеция/Истин. соотв-е/Искавление невозможно выбрать, если в Сглаживание выбрано Камера.

2. Область сглаживания

2.1 Задание области сглаживания

Выберите одну из четырех сторон с помощью кнопок ▲/▼/◀/▶ и нажмите кнопку **ENTER** или **INPUT**. Область сглаживания может быть задана для левой и правой сторон с помощью кнопок ◀/▶ и для верхней и нижней сторон с помощью кнопок ▲/▼.

Задайте область сглаживания для каждого проектора.

Отрегулируйте их в соответствии с направляющей, отображаемой во время регулировки области сглаживания.

* Минимальное значение области сглаживания составляет 200 точек.

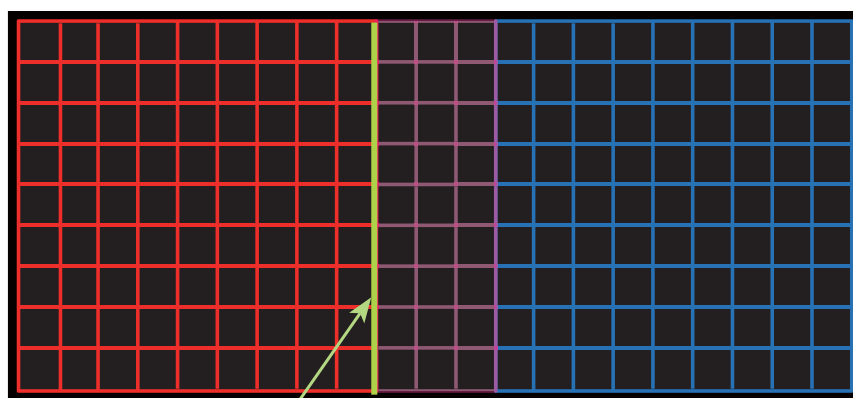

Направляющая линия

(продолжение на следующей странице)

3. обрезка

При вводе одинакового изображения для каждого из двух проекторов, функция обрезки обеспечивает два проектора, чтобы обрезать часть вводимого изображения и отобразить одно изображение на большом экране. Следующие шаблоны поддерживаются.

2 x 1



1 x 2



2 x 2

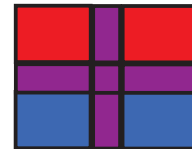

3.1 Отображение меню обрезки

Выберите ОБРЕЗКА с помощью кнопок ▲/▼ и нажмите кнопку ►, **ENTER** или **INPUT** для отображения меню обрезки.

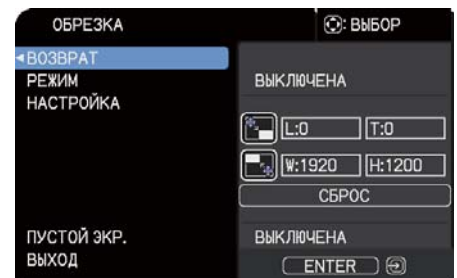

3.2 Установка обрезки

Выберите РЕЖИМ с помощью кнопок ▲/▼ и выберите ВКЛЮЧЕНА с помощью кнопок ◀/▶.

Входное изображение автоматически обрежется в соответствии с установками области сглаживания.

(продолжение на следующей странице)

3.3 Регулировка области обрезки

Отрегулируйте область обрезки при обрезке части входного изображения. Выберите НАСТРОЙКА с помощью кнопок ▲/▼ и нажмите кнопку ►ENTER или INPUT.

* РЕЖИМ временно установится в положение [ВЫКЛЮЧЕНА] и отобразится направляющая областиобрезки.

Выберите [LT]/[WH] с помощью кнопок ▲/▼ и нажмите кнопку ENTER или INPUT.

Переместите отображаемую направляющую с помощью кнопок ▲/▼/◀/▶ для выбора области экрана для обрезки.

Нажмите кнопку ENTER или INPUT, а затем нажмите кнопку ◀ для выбора НАСТРОЙКА, и РЕЖИМ переключится в ВКЛЮЧЕНА автоматически.

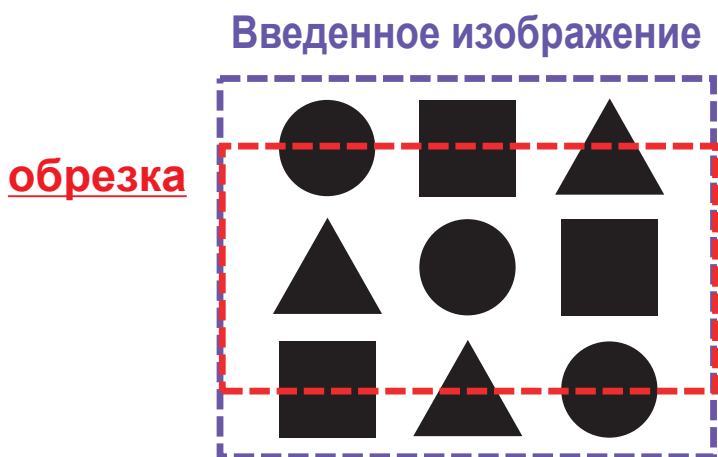

3.4 Отрегулируйте область обрезки другого проектора.

Установите область обрезки другого проектора с помощью такого же значения, как одного из проекторов.

Входное изображение автоматически обрежется в соответствии с установками области сглаживания.

* Если вы хотите, чтобы введенное изображение не было видно при установке, установите ПУСТОЙ ЭКР. в положение ВКЛЮЧЕНА.

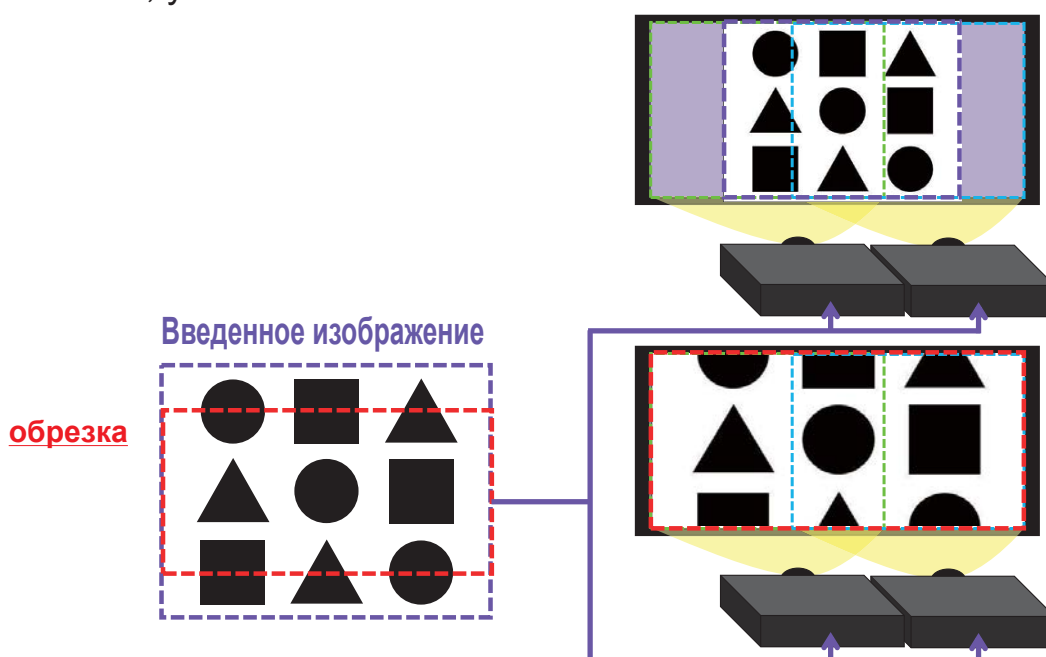

(продолжение на следующей странице)

4. Выбор Уровня Сглаживания

Выберите УРОВ. СГЛАЖ. с помощью кнопок ▲/▼.

[1-25] можно выбрать с помощью кнопок ◀/▶.

Отрегулируйте яркость области сглаживания в соответствии с установками.

5. УРОВЕНЬ ЗАТЕМНЕНИЯ

Регулирует яркость проекторов, в которых применяется сглаживание.

Кнопки ◀/▶ позволяют регулировать УРОВЕНЬ ЗАТЕМНЕНИЯ.

6. БАЛАНС БЕЛОГО

Регулирует БАЛАНС БЕЛОГО всего экрана.

6.1. ВОЗМЕЩЕН.

Параметр ВОЗМЕЩЕН. позволяет изменять интенсивность цвета всех тонов.

6.2. НАБОР

Параметр НАБОР в основном влияет на интенсивность цвета более ярких тонов.

7. УРОВЕНЬ ЧЕРНОГО

Регулирует уровень черного у проекторов без функции ОБЛАСТЬ СГЛАЖИВ.

Регулирует значения параметров R/G/B одновременно, если был выбран W.

При выборе R, G или B значения параметров R/G/B могут быть отрегулированы соответственно.

ПРИМЕЧАНИЕ • Через некоторое время после установки проектора может возникнуть погрешность позиционирования экрана. В этом случае заново выполните регулировку экрана, чтобы исправить погрешность позиционирования.

Использование функции увеличения

1. Нажмите кнопку **MAGNIFY ON** на пульте дистанционного управления. Изображение увеличится, а на экране появится диалоговое окно функции УВЕЛИЧ. Первое нажатие кнопки **MAGNIFY ON** после включения проектора увеличивает изображение в 1,5 раза. В диалоговом окне отображаются треугольные значки, указывающие каждое направление.

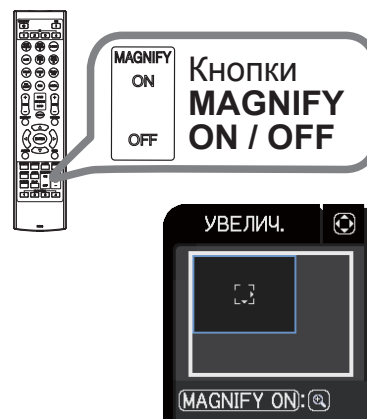

2. С каждым нажатием кнопки **MAGNIFY** увеличение экрана проектора переключается на большее.

○ Для сигналов компьютера, сигналов HDMI™ (RGB), сигналов HDBaseT™, сигналов DisplayPort или входных сигналов с порта LAN.

1,5 раза → 2 раза → 3 раза → 4 раза → 1 раз



○ Для видеосигналов, сигналов DisplayPort, сигналов HDBaseT™, сигналов SDI или сигналов HDMI™

1,5 раза → 2 раза → 1 раз



3. Пока в диалоговом окне отображаются треугольники, кнопками курсора ▲/▼/◀/▶ можно воспользоваться для смещения увеличенной области изображения.

4. Нажмите кнопку **MAGNIFY OFF** на пульте дистанционного управления, чтобы выйти из функции увеличения.

ПРИМЕЧАНИЕ • Диалоговое окно УВЕЛИЧ. автоматически исчезнет через несколько секунд бездействия. Диалоговое окно вновь появится на экране при повторном нажатии кнопки **MAGNIFY ON** после автоматического исчезновения окна.

- Увеличение автоматически деактивируется при изменении сигнала отображения или условий его отображения.
- При активном увеличении условия трапециевидного искажения могут быть различными. Они будут восстановлены после отключения увеличения.
- При активном увеличении на изображении могут появляться некоторые горизонтальные полосы.
- Данная функция недоступна в следующих случаях:
 - Сигнал синхронизации в диапазоне не поддерживается в качестве входного сигнала.
 - Входной сигнал отсутствует.

Временное застывание изображения

1. Нажмите кнопку **FREEZE** на пульте дистанционного управления.
 - На экране появится индикация «СТОП КАДР» (тем не менее, индикация не появится, если выбрано значение СКРЫТЬ в пункте СООБ.OSD меню НАСТРОЙКА (📖 79)) и проектор переключится в режим СТОП КАДР, в котором изображение останавливается.



Для выхода из режима СТОП КАДР и восстановления нормального состояния экрана повторно нажмите кнопку **FREEZE**.

ПРИМЕЧАНИЕ • Проектор автоматически выходит из режима СТОП КАДР при нажатии любой кнопки управления.

- Если проектор отображает неподвижное изображение на протяжении продолжительного периода времени, жидкокристаллический дисплей может выгореть, поэтому не оставляйте проектор надолго в режиме СТОП КАДР.
- Качество изображений может казаться худшим в случае применения данной функции, но это не является неисправностью.

Временное затемнение изображения

1. Нажмите кнопку **SHUTTER** на панели управления.
 - Механический затвор закрывается и экран затемняется. Индикатор **SHUTTER** на проекторе мигает желтым, когда шторка закрыта.

Чтобы открыть шторку и восстановить экран, нажмите кнопку **SHUTTER** еще раз.

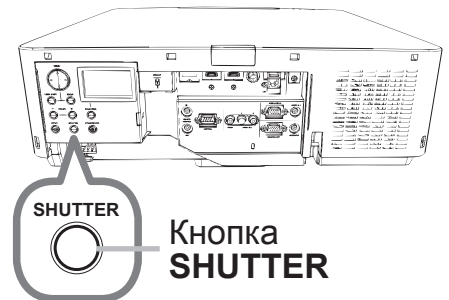

⚠ ВНИМАНИЕ ► Если вы хотите, чтобы когда лампа проектора включена, отображался пустой экран, используйте вышеприведенную функцию шторки объектива или функцию ОТКЛЮЧЕНИЕ АВ (📖 37). Применение любых других способов может повредить проектор.

ПРИМЕЧАНИЕ • По истечении времени, заданного ВРЕМЯ ЗАТВОР, проектор отключается автоматически (📖 88).

- При выключении питания обычным образом шторка объектива открывается автоматически. При отключении источника питания переменного тока во время открытия или закрытия шторки объектива, движение шторки остановится. Однако, когда проектор будет включен в следующий раз, шторка объектива откроется автоматически.

КиК (Картинка и картинка) / КвК (Картинка в картинке)

Функция КиК / КвК предназначена для отображения сигналов двух разных изображений на экране, разделенном на главный и вспомогательный сектора для каждого сигнала.

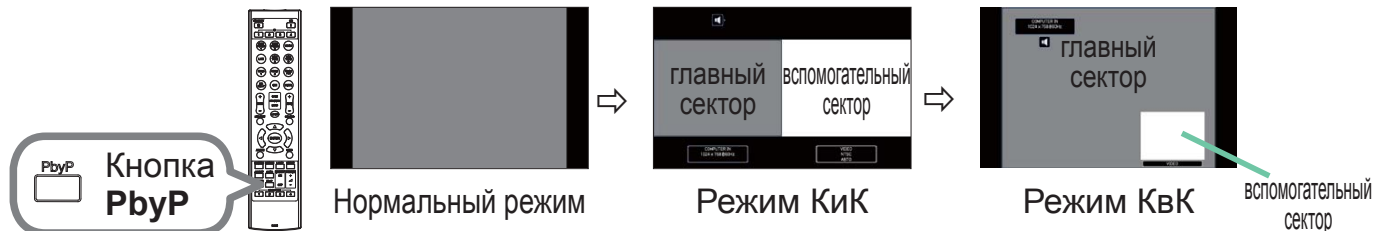

Нажмите кнопку **PbyP** на пульте дистанционного управления. Это активизирует включение режима КиК. Затем снова нажмите кнопку **PbyP**. Проектор перейдет в режим КвК. Экран, отображавшийся перед нажатием кнопки **PbyP**, будет отображаться в качестве главного сектора. Большая часть манипуляций доступна только для главного сектора. Выводит только входной аудиосигнал, сопряженный с входным сигналом изображения для главного сектора. Для выхода из режима КвК нажмите кнопку **PbyP** еще раз.

- ПРИМЕЧАНИЕ** • В случае выбора порта **LAN** при нажатии кнопки **PbyP** в главном секторе будет отображаться входной сигнал с другого порта.
- Во время пребывания в режиме КиК / КвК воспользуйтесь кнопкой **MENU** на пульте дистанционного управления или кнопками **▲/▼** на панели управления для отображения экранного меню.
 - Существуют определенные функции, которые невозможно использовать в режиме КиК / КвК.
 - При нажатии кнопок, использование которых невозможно, будет отображаться сообщение (📖 116). Однако имейте в виду, что существуют определенные неиспользуемые кнопки, для которых сообщения не отображаются.
 - Функции в экранном меню, которые невозможно использовать, отображаются серым цветом, и их невозможно выбрать.

(продолжение на следующей странице)

КиК (Картинка и картинка) / КвК (Картинка в картинке) (продолжение)

○ **Информация установок**

Информация установок будет появляться в течение нескольких секунд при запуске функции КиК / КвК. Отображение информации о входе для каждого сектора. Также будет отображаться рамка вокруг главного сектора и флажок аудио, обозначающий выводимый аудиосигнал. После удаления информацию можно повторно отобразить с помощью кнопок ◀/▶.

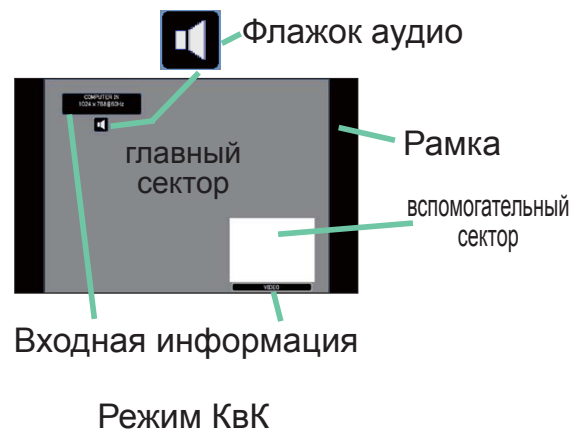

○ **Смена главного сектора**

Положение главного сектора можно переключать с помощью кнопок ◀/▶ во время отображения информации о настройках на экране. Вместе с этим будут двигаться рамка и флажок аудио.

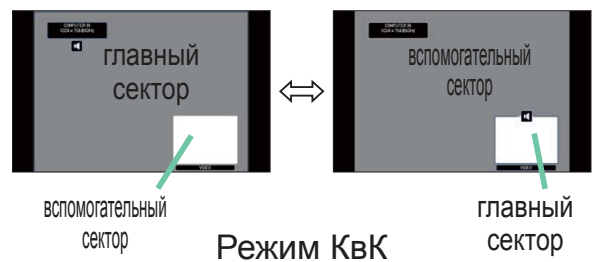

(продолжение на следующей странице)

КиК (Картинка и картинка) / КвК (Картинка в картинке) (продолжение)

○ Изменение входного сигнала картинки

Нажмите любую кнопку для выбора входного порта на пульте дистанционного управления или нажмите кнопку **INPUT** на панели управления. Будет отображено диалоговое окно для выбора входного сигнала для главного сектора. Выберите сигнал с помощью кнопок ▲/▼. Для изменения сигнала во вспомогательном секторе, переключите сначала главный сектор с помощью кнопок ◀/▶. Отображение одного и того же сигнала для обоих секторов невозможно. См. таблицу для получения подробной информации о доступных комбинациях входного сигнала. Любая комбинация, помеченная знаком “X”, не может быть выбрана.

Главный сектор \ Вспомогательный сектор	Вспомогательный сектор							
	COMPUTER IN	LAN	HDMI 1	HDMI 2	DisplayPort	HDBaseT	SDI (Только LWU701i)	VIDEO
COMPUTER IN	X	X	O	O	O	O	O	X
LAN	X	X	X	X	X	X	X	X
HDMI 1	O	X	X	O	X	X	X	O
HDMI 2	O	X	O	X	O	O	O	O
DisplayPort	O	X	X	O	X	X	X	O
HDBaseT	O	X	X	O	X	X	X	O
SDI (Только LWU701i)	O	X	X	O	X	X	X	O
VIDEO	X	X	O	O	O	O	O	X

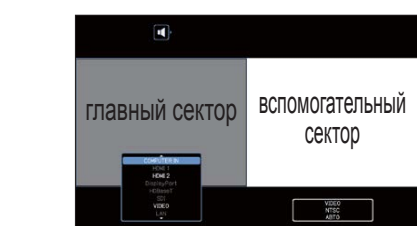

Режим КиК

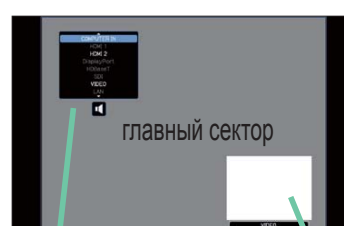

Режим КвК

ПРИМЕЧАНИЕ • Комбинированные входные сигналы, помеченные значком "O", можно выбирать и отображать в режиме КиК / КвК даже если порт установлен в положение ПРОПУСК с помощью пункта ПРОПУСК ИСТОЧНИКА в меню ОПЦИИ (📖 87).

(продолжение на следующей странице)

КиК (Картинка и картинка) / КвК (Картинка в картинке) (продолжение)

○ Функция КиК / КвК ПЕРЕСТАН.

Нажмите **MY BUTTON**, назначенную КиК / КвК ПЕРЕСТАН. (📖 89). Положение обоих секторов меняется без изменений установок.



ПРИМЕЧАНИЕ • Для некоторых сигналов режим КиК / КвК может отображаться некорректно, даже если он отображается корректно в нормальном режиме.
 • КиК/КвК недоступен, если выбран РУЧНОЙ в ПОПРАВКА НАГЕОМЕТРИЮ > СГЛАЖ. КРАЕВ > РЕЖИМ.

○ Изменение размера главного сектора в режиме КиК

Кнопки ▲/▼ на пульте дистанционного управления позволяют изменять размер главного сектора в режиме КиК.



○ Изменение положения вспомогательного сектора в режиме КвК

1. Выберите ПОЛОЖЕНИЕ КвК в меню ВХОД. (📖 73).
2. Кнопки ▲/▼ на пульте дистанционного управления позволяют изменять положение вспомогательного сектора в режиме КвК.

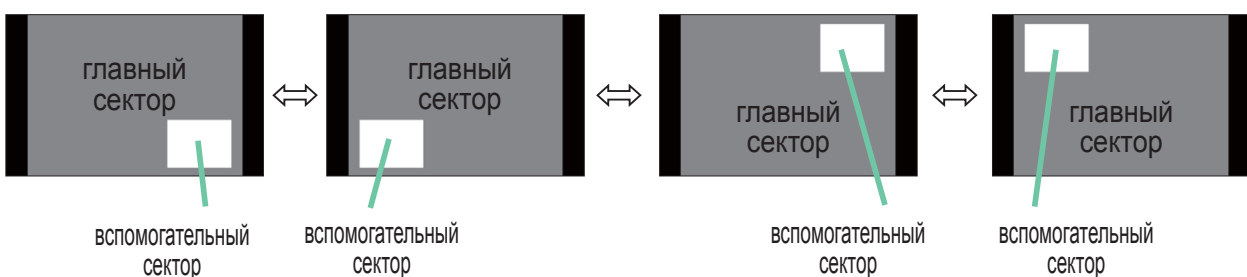

Использование меню

В проекторе предусмотрены следующие меню:

КАРТИНКА, ИЗОБР., ВХОД, НАСТРОЙКА, АУДИО, ЭКРАН, ОПЦИИ, СЕТЬ, ЗАЩИТА и УПР. МЕНЮ.

В меню УПР. МЕНЮ включены часто используемые функции, а другие меню сформированы в зависимости от их назначения и сгруппированы в виде ПОДРОБ. МЕНЮ.

Работа со всеми меню основана на одних и тех же принципах. В режиме вывода проектором любого меню кнопка **MENU** функционирует в качестве кнопок курсора. Меню допускают описанные ниже основные операции.

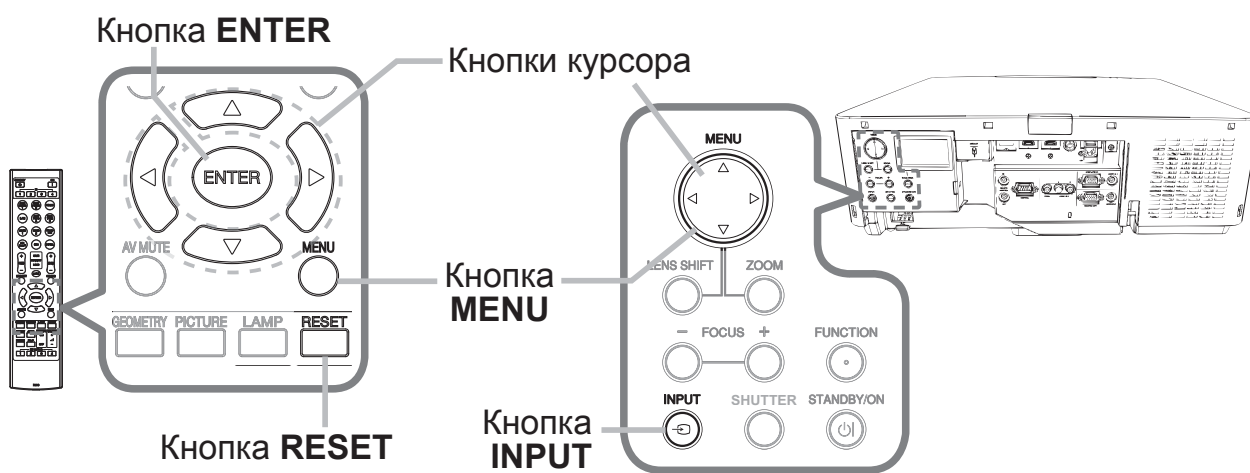

1. Для запуска меню нажмите кнопку **MENU**. Появится последнее МЕНЮ, с которым вы работали (УПР. или ПОДРОБ.). УПР.МЕНЮ имеет приоритет отображения непосредственно после включения.

2. В УПР. МЕНЮ

(1) Используйте кнопки **▲/▼** для выбора требуемого пункта. При необходимости перехода в ПОДРОБ. МЕНЮ выберите ПОДРОБ. МЕНЮ.

(2) Используйте кнопки **◀/▶** для активации выбранного пункта.

В ПОДРОБ. МЕНЮ

(1) Используйте кнопки **▲/▼** для выбора меню.

Для переключения в режим УПР. МЕНЮ выберите УПР. МЕНЮ.

Пункты в меню отображаются справа.

(2) Нажмите на кнопку **▶** или на кнопку **ENTER**,

чтобы переместить курсор вправо. Затем при помощи кнопок **▲/▼** выберите необходимый пункт, после чего нажмите на кнопку **▶** или на кнопку **ENTER** для выполнения операции. На экране появится меню или диалоговое окно выбранного пункта.

(3) Для работы с элементом используйте кнопки согласно инструкциям, которые приведены в экранном меню.

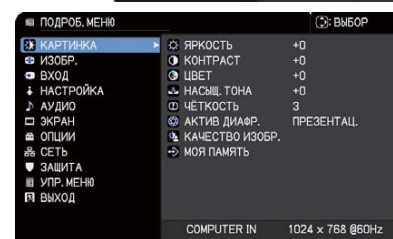
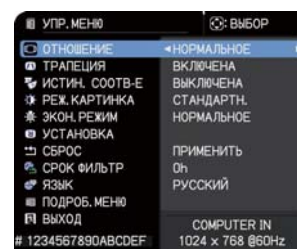

(продолжение на следующей странице)

Использование меню (продолжение)

3. Чтобы закрыть MENU, повторно нажмите на кнопку **MENU** или выберите пункт **ВЫХОД** и нажмите на кнопку **◀** или на кнопку **ENTER**. Даже без нажатия кнопок диалоговое окно автоматически закроется примерно через 30 секунд.

ПРИМЕЧАНИЕ • Некоторые функции недоступны при выборе определенных входных портов или отображении определенных входных сигналов.

- Для отмены операции нажмите кнопку **RESET** на пульте дистанционного управления в режиме выполнения операции. Некоторые параметры (например, ЯЗЫК, ГРОМКОСТЬ) не сбрасываются.
- В ПОДРОБ. МЕНЮ для возврата к предыдущему экрану нажмите кнопку **◀** на пульте дистанционного управления.

Индикация в экранном меню

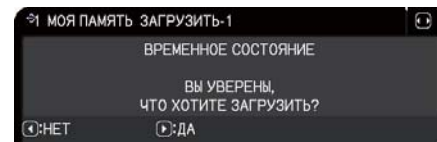
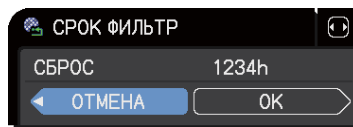
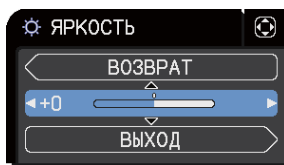

Основные слова экранного меню имеют следующие значения:

Индикация	Значение
ВЫХОД	Выбор этого пункта позволяет закрыть экранное меню. Аналогично нажатию кнопки MENU .
ВОЗВРАТ	Выбор этого пункта позволяет вернуться в предыдущее меню.
ОТМЕНА или НЕТ	Выбор этого пункта отменяет действие в текущем меню и возвращает в предыдущее меню.
ОК или ДА	Выбор этого пункта подтверждает выполнение предварительно заданного действия или переводит к следующему меню.

(продолжение на следующей странице)

Использование меню (продолжение)
Содержит пункты каждого меню

Ниже перечислены пункты, содержащиеся в меню;

Меню	Пункты
УПР. МЕНЮ (📖 60)	ОТНОШЕНИЕ, ТРАПЕЦИЯ, ИСТИН.СООТВ-Е, РЕЖ. КАРТИНКА, ЭКОН. РЕЖИМ, УСТАНОВКА, СБРОС, СРОК ФИЛЬТР, ЯЗЫК, ПОДРОБ. МЕНЮ, ВЫХОД
КАРТИНКА (📖 62)	ЯРКОСТЬ, КОНТРАСТ, ЦВЕТ, НАСЫЩ.ТОНА, ЧЁТКОСТЬ, АКТИВ ДИАФР., КАЧЕСТВО ИЗОБР., МОЯ ПАМЯТЬ
ИЗОБР. (📖 66)	ОТНОШЕНИЕ, ПОДАВЛ. ШУМ, ВЕРТ.СДВИГ, ГОР.СДВИГ, ГОР.ФАЗА, ГОР.РАЗМЕР, БЛОК АВТОНАСТРОЙКИ
ВХОД (📖 69)	ПРОГРЕССИВ, ВИДЕО NR, ЦВЕТ, ВИДЕО ФОРМАТ, ЦИФРОВОЙ ФОРМАТ, ЦИФРОВОЙ ДИАПАЗОН, COMPUTER-IN, БЛОК. КАДРА, РАЗРЕШЕНИЕ, НАСТР.Кик / КвК
НАСТРОЙКА (📖 74)	ПОПРАВКА НА ГЕОМЕТРИЮ, ЛАМПА И ФИЛЬТР, ОПТИМИЗ. ИЗОБР., ПОЛОЖ.ИЗОБР., УСТАНОВКА, РЕЖ. ОЖИДАНИЯ, ОДНОРОДНОСТЬ ЦВЕТА. СООБ.OSD
АУДИО (📖 80)	ГРОМКОСТЬ, ДИНАМИК, АУДИО ИСТОЧНИК
ЭКРАН (📖 81)	ЯЗЫК, ПОЛОЖ МЕНЮ, ПУСТОЙ ЭКР., АВТО ПУСТОЙ, ЗАПУСК, Мой Экран, Заблок. МЭ, ИМЯ ИСТОЧНИКА, ШАБЛОН, С.С. (субтитры)
ОПЦИИ (📖 87)	ПРОПУСК ИСТОЧНИКА, АВТОПОИСК, АВТ.ВКЛ.ЛМП., АВТО ВЫКЛ, ВРЕМЯ ЗАТВОР, МОЯ КНОПКА, РАСПИСАНИЕ, СЕРВИС
СЕТЬ (📖 100)	ИМЯ ПРОЕКТОРА, БЕСПРОВОДНАЯ УСТАНОВКА, ПРОВОДНАЯ УСТАНОВКА, СВЕДЕНИЯ О СЕТИ, НАСТР.SNTP, МОЕ ИЗОБРАЖЕНИЕ, ВНЕШНЕЕ УПРАВЛЕНИЕ, ПРЕЗЕНТАЦ, ПРОВОДНАЯ СЕТЬ
ЗАЩИТА (📖 101)	ВВЕДИТЕ ПАРОЛЬ, ИЗМЕНЕНИЕ ПАРОЛЯ ЗАЩИТЫ, ПАРОЛЬ Мой Экран, БЛОК. PIN, ДЕТЕКТОР ПОЛОЖЕНИЯ, ПАРОЛЬ ТЕКСТА, ПОКАЗ ТЕКСТА, ПРАВКА ТЕКСТА, ИНДИКАТОР ЗАЩИТЫ, БЛОКИРОВКА СТЕКА

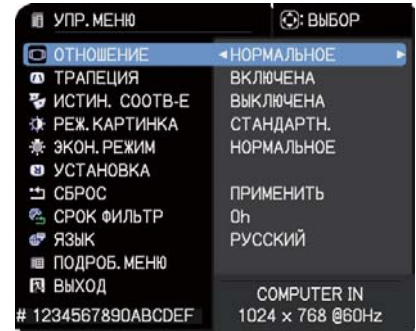
УПР. МЕНЮ

В меню УПР. МЕНЮ можно выбрать пункты, перечисленные в таблице ниже.

Выберите пункт с помощью кнопок ▲/▼.

Дальнейшая работа с пунктами меню ведется в соответствии с описаниями, приведенными в таблице.

Пункт	Описание
ОТНОШЕНИЕ	Кнопки ◀/▶ позволяют переключать формат изображения. См. пункт ОТНОШЕНИЕ в Меню ИЗОБР. (📖 66).
ТРАПЕЦИЯ	Нажатие кнопки ▶ отображает диалоговое окно ТРАПЕЦИЯ. См. пункт ТРАПЕЦИЯ в Меню НАСТРОЙКА (📖 74).
ИСТИН. СООТВ-Е	Нажатие кнопки ▶ отображает диалоговое окно ИСТИН. СООТВ-Е. См. пункт ИСТИН. СООТВ-Е в меню НАСТРОЙКА (📖 74).
РЕЖ.КАРТИНКА	<p>Кнопки ◀/▶ позволяют переключать режим отображения. Режимы отображения являются комбинацией параметров ТИП. ИЗОБР. и ЦВЕТ. ТЕМП. Выберите соответствующий режим в зависимости от источника изображения.</p> <div style="display: flex; justify-content: space-between;"> <div style="text-align: center;"> СТАНДАРТН. ↔ ЕСТЕСТВЕН. ↔ КИНО ↔ ДВИЖЕНИЕ ↔ ПОЛЬЗ.-3 ↔ ПОЛЬЗ.-2 ↔ ПОЛЬЗ.-1 ↔ МОД. DICOM ↔ ДНЕВН. ВРЕМЯ ↔ БЕЛ.ЭКРАН </div> <div style="text-align: center;"> ВКЛЮЧЕНА ВЫКЛЮЧЕНА СТАНДАРТН. НОРМАЛЬНОЕ ПРИМЕНИТЬ 0h РУССКИЙ COMPUTER IN 1024 x 768 @60Hz </div> </div> <ul style="list-style-type: none"> • При использовании этой функции на экране возможно появление линий или других шумов, но это не является неисправностью. • МОД. DICOM представляет собой режим моделирования DICOM[®] ("Digital Imaging and Communication in Medicine") проектора. Данный режим предназначен для моделирования стандарта DICOM, который представляет собой стандарт, предназначенный для цифровой передачи информации медицине, и который может использоваться для отображения медицинских изображений, например, рентгеновских снимков. Данный проектор не является медицинским устройством, и не совместим со стандартом DICOM, и ни проектор, ни режим МОД. DICOM не должны использоваться для медицинского диагностирования.

(продолжение на следующей странице)

Пункт	Описание
ЭКОН. РЕЖИМ	Кнопки ◀/▶ включают/выключают экономный режим. См. пункт ЭКОН. РЕЖИМ в Меню НАСТРОЙКА (📖 75).
УСТАНОВКА	Нажатие кнопки ▶ отображает диалоговое окно УСТАНОВКА. См. пункт УСТАНОВКА в меню НАСТРОЙКА (📖 77).
СБРОС	Выполнение этой операции приводит к сбросу всех пунктов меню УПР. МЕНЮ за исключением СРОК ФИЛЬТР и ЯЗЫК. Для подтверждения выполнения операции выводится диалоговое окно. Выбор пункта ОК с помощью кнопки ▶ приводит к сбросу настроек.
СРОК ФИЛЬТР	Время использования воздушного фильтра указывается в меню. Выполнение этой операции приводит к сбросу времени фильтра, которое используется для определения времени использования воздушного фильтра. Для подтверждения выполнения операции выводится диалоговое окно. Выбор пункта ОК с помощью кнопки ▶ приводит к сбросу настроек. См. пункт СРОК ФИЛЬТР в Меню НАСТРОЙКА (📖 76).
ЯЗЫК	Кнопки ◀/▶ позволяют изменить язык. См. пункт ЯЗЫК в Меню ЭКРАН (📖 81).
ПОДРОБ. МЕНЮ	Нажмите кнопку ▶ или ENTER для использования меню КАРТИНКА, ИЗОБР., ВХОД, НАСТРОЙКА, АУДИО, ЭКРАН, ОПЦИИ, СЕТЬ или ЗАЩИТА.
ВЫХОД	Нажмите кнопку ◀ или ENTER , чтобы закрыть OSD меню.

Меню КАРТИНКА

В Меню КАРТИНКА можно выбрать пункты, перечисленные в таблице ниже.

Выберите пункт с помощью кнопок ▲/▼ и нажмите кнопку ► или кнопку **ENTER** для активации выбранного пункта. Дальнейшая работа с пунктами меню ведется в соответствии с описаниями, приведенными в таблице.

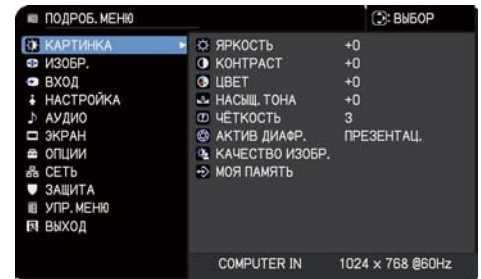

Пункт	Описание
ЯРКОСТЬ	Кнопки ◀/▶ позволяют настроить яркость. Темнее ⇔ Светлее.
КОНТРАСТ	Кнопки ◀/▶ позволяют настроить контраст. Ниже ⇔ Выше.
ЦВЕТ	Кнопки ◀/▶ позволяют выбрать насыщенность полного цвета. Ненасыщенный ⇔ Насыщенный
НАСЫЩ. ТОНА	Кнопки ◀/▶ позволяют настроить оттенок. Красноватый ⇔ Зеленоватый
ЧЁТКОСТЬ	Кнопки ◀/▶ позволяют настроить четкость. Низкая ⇔ Высокая • При выполнении настройки на экране могут кратковременно появляться помехи и/или изображение может мерцать. Это не неисправность.
АКТИВ ДИАФР.	Кнопки ▲/▼ позволяют изменять режим управления активной диафрагмой. <div style="text-align: center;"> ПРЕЗЕНТАЦ. ⇔ ТЕАТР ⇔ ВЫКЛЮЧЕНА ↑ ↑ </div> <p>ПРЕЗЕНТАЦ : Активная диафрагма позволяет отображать презентационное изображение наилучшего качества как для ярких, так и для темных кадров.</p> <p>ТЕАТР : Активная диафрагма позволяет отображать театральное изображение наилучшего качества как для ярких, так и для темных кадров.</p> <p>ВЫКЛЮЧЕНА : Активная диафрагма всегда открыта.</p> <p>• При выборе режимов ПРЕЗЕНТАЦ. или ТЕАТР изображение на экране может мерцать. В этом случае выберите ВЫКЛЮЧЕНА.</p>

(продолжение на следующей странице)

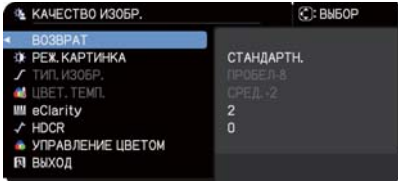
Пункт	Описание
<p>КАЧЕСТВО ИЗОБР.</p>	<p>При выборе этого пункта отобразится меню КАЧЕСТВО ИЗОБР.</p> <p>Выберите пункт с помощью кнопок ▲/▼, а затем нажмите кнопку ► или кнопку ENTER на пульте дистанционного управления для выполнения пункта.</p> 
	<p>РЕЖ.КАРТИНКА</p> <p>СТАНДАРТН. ⇔ ЕСТЕСТВЕН. ⇔ КИНО ⇔ ДВИЖЕНИЕ</p> <p style="text-align: center;">⇕</p> <p>ПОЛЬЗ.-3 ЭКРАН (ЧЕРН)</p> <p style="text-align: center;">⇕</p> <p>ПОЛЬЗ.-2 ЭКРАН (ЗЕЛ)</p> <p style="text-align: center;">⇕</p> <p>ПОЛЬЗ.-1 ⇔ МОД. DISOM ⇔ ДНЕВН. ВРЕМЯ ⇔ БЕЛ.ЭКРАН</p> <p>После выбора ПОЛЬЗ.-1 / ПОЛЬЗ.-2 / ПОЛЬЗ.-3 настраиваются следующие функции.</p> <p>ТИП. ИЗОБР., ЦВЕТ. ТЕМП.</p>
	<p>ТИП. ИЗОБР.</p> <p>Данная функция доступна только в случае, если выбран ПОЛЬЗ.-1 / ПОЛЬЗ.-2 / ПОЛЬЗ.-3.</p> <p>Использование кнопок ▲/▼ переключает режим гаммы.</p> <p>ПРОБЕЛ-1 ⇔ ПО ВЫБОРУ-1 ⇔ ПРОБЕЛ-2 ⇔ ПО ВЫБОРУ-2</p> <p style="text-align: center;">⇕</p> <p>ПО ВЫБОРУ-8 ПРОБЕЛ-3</p> <p style="text-align: center;">⇕</p> <p>ПРОБЕЛ-8 ПО ВЫБОРУ-3</p> <p style="text-align: center;">⇕</p> <p>ПО ВЫБОРУ-7 ПРОБЕЛ-4</p> <p style="text-align: center;">⇕</p> <p>ПРОБЕЛ-7 ПО ВЫБОРУ-4</p> <p style="text-align: center;">⇕</p> <p>ПО ВЫБОРУ-6 ⇔ ПРОБЕЛ-6 ⇔ ПО ВЫБОРУ-5 ⇔ ПРОБЕЛ-5</p>

(продолжение на следующей странице)

Пункт	Описание
<p>КАЧЕСТВО ИЗОБР. (продолжение)</p>	<p>ТИП. ИЗОБР. (продолжение)</p> <p>При выборе режима, название которого включает ПО ВЫБОРУ, с последующим нажатием кнопки ► или ENTER на экране появляется диалоговое окно настройки режима. Эта функция полезна при необходимости настройки яркости отдельных тонов.</p> <p>Выберите пункт с помощью кнопок ◀/▶ и настройте уровень с помощью кнопок ▲/▼.</p> <ul style="list-style-type: none"> • При использовании этой функции на экране возможно появление линий или других шумов, но это не является неисправностью.
	<p>ЦВЕТ. ТЕМП.</p> <p>Данная функция доступна только в случае, если выбран ПОЛЬЗ.-1 / ПОЛЬЗ.-2 / ПОЛЬЗ.-3.</p> <p>Использование кнопок ▲/▼ переключает режим цветовой температуры.</p> <p>ВЫСОКАЯ ⇔ ПО ВЫБОРУ-1 ⇔ СРЕД.-1 ⇔ ПО ВЫБОРУ-2 ⇔ СРЕД.-2 ⇔ ПО ВЫБОРУ-3 ⇔ НИЗКАЯ</p> <p style="text-align: center;">⇕</p> <p>ПО ВЫБОРУ-7 ПО ВЫБОРУ-4</p> <p style="text-align: center;">⇕</p> <p>ВЫС.ЯРК.-3 ⇔ ПО ВЫБОРУ-6 ⇔ ВЫС.ЯРК.-2 ⇔ ПО ВЫБОРУ-5 ⇔ ВЫС.ЯРК.-1</p> <p>При выборе режима, название которого включает ПО ВЫБОРУ, с последующим нажатием кнопки ► или ENTER на экране появляется диалоговое окно настройки параметров ВОЗМЕЩЕН. и НАБОР выбранного режима.</p> <p>Параметр ВОЗМЕЩЕН. позволяет изменять интенсивность цвета всех тонов.</p> <p>Параметр НАБОР в основном влияет на интенсивность цвета более ярких тонов.</p> <p>Выберите параметр с помощью кнопок ◀/▶ и настройте уровень параметра с помощью кнопок ▲/▼.</p> <ul style="list-style-type: none"> • При использовании этой функции на экране возможно появление линий или других шумов, но это не является неисправностью.

(продолжение на следующей странице)

Пункт	Описание
<p>КАЧЕСТВО ИЗОБР. (продолжение)</p>	<p>eClarity eClarity представляет собой функцию для улучшения читаемости. Кнопки ◀/▶ позволяют настроить четкость. Низкая ⇔ Высокая</p> <ul style="list-style-type: none"> • При выполнении настройки на экране могут кратковременно появляться помехи и/или изображение может мерцать. Это не неисправность. • Данная функция может не работать надлежащим образом при включении ОПТИМИЗ. ИЗОБР.
	<p>HDCR Функция для отображения яркой картинке в ярко освещенном помещении. Кнопки ◀/▶ позволяют настроить контраст.</p> <ul style="list-style-type: none"> • Данная функция может не работать надлежащим образом при включении ОПТИМИЗ. ИЗОБР.
	<p>УПРАВЛЕНИЕ ЦВЕТОМ Функция используется для регулировки фазы сигнала цветности, цветовой насыщенности и яркости соответственно для красного, желтого, зеленого, голубого, синего и пурпурного.</p>
<p>МОЯ ПАМЯТЬ</p>	<p>В проекторе предусмотрено 4 памяти для данных настроек (для всех параметров в Меню КАРТИНКА). Для выполнения каждой функции выберите требуемую функцию с помощью кнопок ▲/▼ и нажмите кнопку ▶ или ENTER.</p> <p style="text-align: center;"> ↻ СОХРАНИТЬ-1 ⇔ СОХРАНИТЬ-2 ⇔ СОХРАНИТЬ-3 ⇔ СОХРАНИТЬ-4 ↻ ↻ ЗАГРУЗИТЬ-4 ⇔ ЗАГРУЗИТЬ-3 ⇔ ЗАГРУЗИТЬ-2 ⇔ ЗАГРУЗИТЬ-1 ↻ </p> <p><u>СОХРАНИТЬ-1, СОХРАНИТЬ-2, СОХРАНИТЬ-3, СОХРАНИТЬ-4</u> Функция СОХРАНИТЬ сохраняет текущие настройки в память, соответствующую номеру в названии функции.</p> <ul style="list-style-type: none"> • Помните, что при сохранении новых данные текущие хранящиеся в памяти данные будут потеряны. <p><u>ЗАГРУЗИТЬ-1, ЗАГРУЗИТЬ-2, ЗАГРУЗИТЬ-3, ЗАГРУЗИТЬ-4</u> Функция ЗАГРУЗИТЬ загружает данные из памяти, соответствующей номеру в названии функции, и в зависимости от данных автоматически настраивает изображение.</p> <ul style="list-style-type: none"> • Функции ЗАГРУЗИТЬ, память которых не содержит данных, пропускаются. • Помните, что при загрузке данных текущие параметры настройки теряются. При необходимости сохранения текущих параметров настройки перед выполнением функции ЗАГРУЗИТЬ запишите их. • При загрузке данных на экране может появляться шум и изображение может кратковременно мерцать. Это не неисправность. • Функции ЗАГРУЗИТЬ также можно выполнить с помощью кнопки MY BUTTON, назначить функцию которой можно с помощью пункта МОЯ КНОПКА Меню ОПЦИИ (📖 89).

Меню ИЗОБР.

В Меню ИЗОБР. можно выбрать пункты, перечисленные в таблице ниже. Выберите пункт с помощью кнопок ▲/▼ и нажмите кнопку ► или кнопку **ENTER** для активации выбранного пункта. Дальнейшая работа с пунктами меню ведется в соответствии с описаниями, приведенными в таблице.

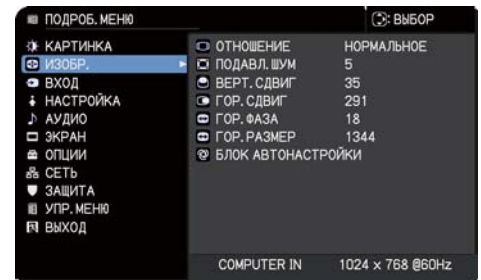

Пункт	Описание
<p>ОТНОШЕНИЕ</p>	<p>Кнопки ▲/▼ позволяют переключать формат изображения. Для сигнала компьютера LX801i: НОРМАЛЬНОЕ ⇔ 4:3 ⇔ 16:9 ⇔ 16:10 ↑↑↑↑↑ LWU601i, LW651i, LWU701i, LW751i: НОРМАЛЬНОЕ ⇔ 4:3 ⇔ 16:9 ⇔ 16:10 ⇔ ИСХОДНЫЙ ↑↑↑↑↑↑↑</p> <p>Для сигналов HDMI™, HDBaseT™ и DisplayPort LX801i: НОРМАЛЬНОЕ ⇔ 4:3 ⇔ 16:9 ⇔ 16:10 ⇔ 14:9 ↑↑↑↑↑↑↑ LWU601i, LW651i, LWU701i, LW751i: НОРМАЛЬНОЕ ⇔ 4:3 ⇔ 16:9 ⇔ 16:10 ⇔ 14:9 ⇔ ИСХОДНЫЙ ↑↑↑↑↑↑↑↑↑</p> <p>Для видеосигнала LX801i: 4:3 ⇔ 16:9 ⇔ 14:9 ↑↑↑↑↑ LWU601i, LW651i, LWU701i, LW751i: 4:3 ⇔ 16:9 ⇔ 16:10 ⇔ 14:9 ⇔ ИСХОДНЫЙ ↑↑↑↑↑↑↑</p> <p>Для сигнала SDI (Только LWU701i) НОРМАЛЬНОЕ ⇔ 4:3 ⇔ 16:9 ↑↑↑↑↑</p> <p>В случае поступления входного сигнала с порта LAN или в случае отсутствия сигнала LX801i: 4:3 (фиксированное) LWU601i, LW651i, LWU701i, LW751i: 16:10 (фиксированное) • В режиме НОРМАЛЬНОЕ сохраняется первоначальный формат изображения сигнала.</p>

(продолжение на следующей странице)

Пункт	Описание
<p>ПОДАВЛ. ШУМ</p>	<p>Кнопки ◀/▶ позволяют настраивать уровень развертки за пределами экрана.</p> <p>Меньше (изображение увеличивается) ⇔ Больше (изображение уменьшается)</p> <ul style="list-style-type: none"> • Этот пункт может быть выбран для видеосигнала и сигнала SDI. • Для сигналов HDMI™, HDBaseT™ и DisplayPort данный пункт также может быть выбран в случаях, описанных в пунктах (1) или (2). <p>(1) Элемент ЦИФРОВОЙ ФОРМАТ в меню ВХОД для выбранного порта установлен на VIDEO.</p> <p>(2) Элемент ЦИФРОВОЙ ФОРМАТ в меню ВХОД для выбранного порта установлен на АВТО, и проектор распознает получение видеосигналов.</p>
<p>ВЕРТ.СДВИГ</p>	<p>Клавиши ◀/▶ позволяют настроить положение в вертикальном направлении.</p> <p>Вниз ⇔ Вверх</p> <ul style="list-style-type: none"> • Чрезмерное изменение положения вверх или вниз может привести к появлению шума на экране. В случае появления шума измените вертикальный сдвиг на значение по умолчанию. Нажатие кнопки RESET при выбранном параметре ВЕРТ.СДВИГ приведет к сбросу параметра ВЕРТ.СДВИГ в его значение по умолчанию. • При выполнении этой операции для видеосигнала, диапазон регулировки зависит от значения параметра ПОДАВЛ. ШУМ (выше). Регулировка невозможна, если значение параметра ПОДАВЛ. ШУМ установлено равным 10. • Данная функция недоступна для сигнала с порта LAN, HDMI™ 1 / 2, HDBaseT™, DisplayPort или SDI.
<p>ГОР.СДВИГ</p>	<p>Клавиши ◀/▶ позволяют настроить положение в горизонтальном направлении.</p> <p>Вправо ⇔ Влево</p> <ul style="list-style-type: none"> • Чрезмерное изменение положения влево или вправо может привести к появлению шума на экране. В случае появления шума измените горизонтальный сдвиг на значение по умолчанию. Нажатие кнопки RESET при выбранном параметре ГОР.СДВИГ приведет к сбросу параметра ГОР.СДВИГ в его значение по умолчанию. • При выполнении этой операции для видеосигнала, диапазон регулировки зависит от значения параметра ПОДАВЛ. ШУМ (выше). Регулировка невозможна, если значение параметра ПОДАВЛ. ШУМ установлено равным 10. • Данная функция недоступна для сигнала с порта LAN, HDMI™ 1 / 2, HDBaseT™, DisplayPort или SDI.

(продолжение на следующей странице)

Пункт	Описание
ГОР.ФАЗА	<p>Кнопки ◀/▶ позволяют настроить горизонтальную фазу для устранения мерцания.</p> <p>Вправо ⇔ Влево</p> <ul style="list-style-type: none"> • Этот пункт может быть выбран только для сигнала компьютера или компонентного видеосигнала. Данная функция недоступна для сигнала с порта LAN, HDMI™ 1 / 2, HDBaseT™, DisplayPort или SDI.
ГОР.РАЗМЕР	<p>Клавиши ◀/▶ позволяют настроить размер в горизонтальном направлении.</p> <p>Меньше ⇔ Больше</p> <ul style="list-style-type: none"> • Этот пункт может быть выбран только для сигнала компьютера. Данная функция недоступна для сигнала с порта LAN, VIDEO, HDMI™ 1 / 2, HDBaseT™, DisplayPort или SDI. • При чрезмерном значении параметра изображение может отображаться неправильно. В таком случае сбросьте значение параметра, нажав кнопку RESET на пульте дистанционного управления во время выполнения операции. • Качество изображений может казаться худшим в случае применения данной функции, но это не является неисправностью.
БЛОК АВТОНАСТРОЙКИ	<p>При выборе этого пункта выполняется функция автоматической настройки.</p> <p>Для сигнала компьютера Будут автоматически настроены значения для вертикального сдвига, горизонтального сдвига и горизонтальной фазы. Перед использованием этой функции убедитесь, что окно приложения развернуто до максимального размера. Настройка темного изображения может выполняться неправильно. Пользуйтесь ярким изображением при настройке.</p> <p>Для видеосигнала Наиболее подходящий видеоформат для соответствующего входного сигнала будет выбираться автоматически. Эта функция доступна только при выборе установки АВТО в пункте ВИДЕО ФОРМАТ Меню ВХОД (📖 70). Значения вертикального сдвига и горизонтального сдвига будут автоматически установлены по умолчанию.</p> <ul style="list-style-type: none"> • Операция автоматической настройки требует около 10 секунд. Кроме того, функция автоматической настройки может не работать для некоторых входных сигналов. • При выполнении этой операции для изображения, переданного с помощью видеосигнала, за пределами изображения могут появляться помехи, например, дополнительная линия. • Когда эта функция выполняется для сигнала компьютера, в зависимости от модели ПК, по краям экрана может отображаться чёрная контурная рамка. • Параметры, настраиваемые этой функцией, могут варьироваться, если установки ПОДРОБНО или ВЫКЛЮЧЕНА выбраны для параметра АВТО НАСТР в пункте СЕРВИС Меню ОПЦИИ (📖 93).

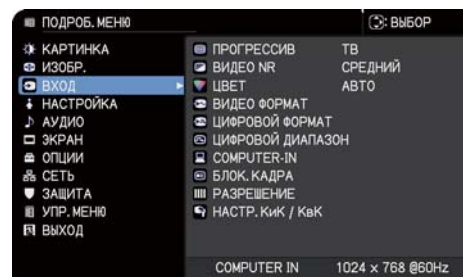

Меню ВХОД

В Меню ВХОД можно выбрать пункты, перечисленные в таблице ниже. Выберите пункт с помощью кнопок ▲/▼ и нажмите кнопку ► или кнопку **ENTER** для активации выбранного пункта. Дальнейшая работа с пунктами меню ведется в соответствии с описаниями, приведенными в таблице.



Пункт	Описание
ПРОГРЕССИВ	<p>Кнопки ▲/▼ позволяют переключать тип прогрессивного режима. ТВ ⇔ КИНО ⇔ ВЫКЛЮЧЕНА</p> <p style="text-align: center;">↑—————↑</p> <ul style="list-style-type: none"> • Данная функция работает только с видеосигналами, компонентными видеосигналами (480i@60 или 576i@50 или 1080i@50/60), сигналами HDMI™ (480i@60 или 576i@50 или 1080i@50/60) и сигналами HDBaseT™ (480i@60 или 576i@50 или 1080i@50/60). • При выбранном режиме ТВ или КИНО изображение на экране будет четким. В режиме КИНО применяется система «2-3 Pull-Down», но это может приводить к определенным дефектам (например, рваная линия) изображения быстродвигающихся объектов. В таких случаях выберите ВЫКЛЮЧЕНА, даже если изображение на экране может потерять четкость.
ВИДЕО NR	<p>Кнопки ▲/▼ позволяют переключать режим подавления шума. ВЫСОКИЙ ⇔ СРЕДНИЙ ⇔ НИЗКИЙ</p> <p style="text-align: center;">↑—————↑</p> <ul style="list-style-type: none"> • Данная функция работает только с видеосигналами, компонентными видеосигналами (480i@60 или 576i@50 или 1080i@50/60), сигналами HDMI™ (480i@60 или 576i@50 или 1080i@50/60) и сигналами HDBaseT™ (480i@60 или 576i@50 или 1080i@50/60).
ЦВЕТ	<p>Кнопки ▲/▼ позволяют переключать режим цветового пространства. АВТО ⇔ RGB ⇔ SMPTE240 ⇔ REC709 ⇔ REC601</p> <p style="text-align: center;">↑—————↑</p> <ul style="list-style-type: none"> • Этот пункт можно выбрать только для сигнала компьютера (за исключением сигналов с порта LAN и HDBaseT). • В режиме АВТО автоматически выбирается оптимальный режим. • Для некоторых сигналов функция АВТО может работать неправильно. В таких случаях рекомендуется выбрать подходящий режим за исключением АВТО.

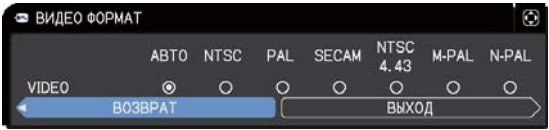
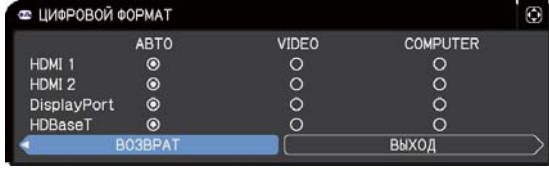

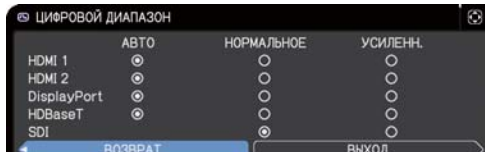

(продолжение на следующей странице)

Пункт	Описание
ВИДЕО ФОРМАТ	<p>Можно установить формат видео для порта VIDEO. Кнопки ◀/▶ позволяют переключать режим видеоформата.</p>  <p style="text-align: center;"> АВТО ⇔ NTSC ⇔ PAL ⇔ SECAM ↕ N-PAL ⇔ M-PAL ⇔ NTSC4.43 ↕ </p> <ul style="list-style-type: none"> • Этот пункт выполняется только для видеосигнала с порта VIDEO. • В режиме АВТО автоматически выбирается наиболее подходящий порт. • Для некоторых сигналов установка АВТО может работать неправильно. Если изображение станет неустойчивым (например, изображение периодически исчезает, отсутствует цвет), выберите режим, соответствующий входному сигналу.
ЦИФРОВОЙ ФОРМАТ	<p>Можно задать цифровой формат входных сигналов HDMI™ с портов HDMI 1/2, HDBaseT™ и DisplayPort.</p> <p>(1) Кнопки ▲/▼ позволяют выбрать порт. (2) Используйте кнопки ◀/▶, чтобы выбрать цифровой формат.</p>  <p style="text-align: center;"> АВТО ⇔ VIDEO ⇔ COMPUTER </p> <p><u>АВТО</u>: Автоматический выбор наиболее подходящего режима. <u>VIDEO</u>: Режим, применяемый для сигналов DVD. <u>COMPUTER</u>: Режим, применяемый для сигналов компьютера.</p> <ul style="list-style-type: none"> • При выборе COMPUTER функция OVERSCAN (Меню ИЗОБР.) недоступна.
ЦИФРОВОЙ ДИАПАЗОН	<p>Можно задать цифровой диапазон входных сигналов HDMI™ с портов HDMI 1/2, HDBaseT™, DisplayPort и SDI.</p> <p style="text-align: center;">LWU601i/LW651i/LW751i/LX801i LWU701i</p>   <p>(1) Кнопки ▲/▼ позволяют выбрать порт. (2) Используйте кнопки ◀/▶, чтобы выбрать цифровой диапазон.</p> <p style="text-align: center;"> АВТО ⇔ НОРМАЛЬНОЕ ⇔ УСИЛЕНН. </p> <p><u>АВТО</u>: Автоматический выбор наиболее подходящего режима. <u>НОРМАЛЬНОЕ</u>: Режим, применяемый для сигналов DVD (16-235). <u>УСИЛЕНН.</u>: Режим, применяемый для сигналов компьютера (0-255)((1-254) для SDI).</p> <ul style="list-style-type: none"> • При слишком высоком или слишком низком контрасте изображения на экране попытайтесь выбрать более подходящий режим.

(продолжение на следующей странице)

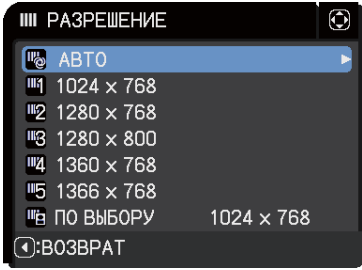
Пункт	Описание
<p>COMPUTER-IN</p>	<p>Тип входного сигнала компьютера для порта COMPUTER IN можно устанавливать.</p> <p>Используйте кнопки ◀/▶ для выбора типа входного сигнала компьютера.</p> <div data-bbox="1034 320 1473 434" style="border: 1px solid black; padding: 5px;"> </div> <p style="text-align: center;">АВТО ⇔ SYNC ON G ВЫКЛЮЧЕНА</p> <ul style="list-style-type: none"> • Режим АВТО позволяет получать через порт сигнал, синхронизацией по зеленому, или компонентный сигнал видео. • В режиме АВТО при определенных входных сигналах изображение может искажаться. В таких случаях отсоедините разъем, через который поступает сигнал, чтобы сигнал не поступал, выберите SYNC ON G ВЫКЛЮЧЕНА, а затем повторно подключите разъем.
<p>БЛОК. КАДРА</p>	<p>Включает и выключает функцию блокировки кадров для каждого порта.</p> <div style="display: flex; justify-content: space-around;"> <div data-bbox="475 790 914 994" style="border: 1px solid black; padding: 5px;"> <p style="text-align: center;">LWU601i/LW651i/LW751i/LX801i</p> </div> <div data-bbox="1026 790 1453 1012" style="border: 1px solid black; padding: 5px;"> <p style="text-align: center;">LWU701i</p> </div> </div> <p>(1) Кнопки ▲/▼ позволяют выбрать входной порт. (2) Используйте кнопки ▲/▼ для выбора типа входного сигнала компьютера.</p> <p style="text-align: center;">ВКЛЮЧЕНА ⇔ ВЫКЛЮЧЕНА</p> <ul style="list-style-type: none"> • Эта функция может быть выполнена только для сигнала с частотой кадров от 49 до 51 Гц, 59 до 61 Гц. • При выборе установки ВКЛЮЧЕНА движущиеся объекты отображаются более плавно.

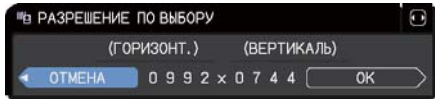
(продолжение на следующей странице)

Пункт	Описание
<p>РАЗРЕШЕНИЕ</p>	<p>Разрешение для входного сигнала COMPUTER IN можно установить на этом проекторе.</p> <p>(1) В Меню ВХОД с помощью кнопок ▲/▼ выберите пункт РАЗРЕШЕНИЕ и нажмите кнопку ►. Откроется меню РАЗРЕШЕНИЕ.</p>  <p>(2) В меню РАЗРЕШЕНИЕ с помощью кнопок ▲/▼ выберите желаемое разрешение. При выборе АВТО разрешение будет установлено в соответствии со входным сигналом.</p> <p>(3) Нажатие кнопки ► или ENTER при выбранном разрешении СТАНДАРТ приводит к автоматической настройке горизонтального и вертикального сдвига, фазы синхронизирующего сигнала и размера в горизонтальном направлении. Появится диалоговое окно ВХОД_ИНФОРМАЦИЯ.</p>  <p>(4) Для установки пользовательского разрешения с помощью кнопок ▲/▼ выберите пункт ПО ВЫБОРУ. Появится диалоговое окно РАЗРЕШЕНИЕ_ПО ВЫБОРУ. С помощью кнопок ▲/▼/◀/▶ выберите разрешение в горизонтальном (ГОРИЗОНТ.) и вертикальном (ВЕРТИКАЛЬ) направлениях. Правильная работа этой функции при всех разрешениях не гарантируется.</p>  <p>(5) Переместите курсор на ОК на экране и нажмите на кнопку ► или кнопку ENTER. Появится сообщение «ВЫ УВЕРЕНЫ, ЧТО ХОТИТЕ ИЗМЕНИТЬ РАЗРЕШЕНИЕ?». Для сохранения настройки нажмите на кнопку ►. Будут автоматически настроены горизонтальный и вертикальный сдвиг, фаза синхронизирующего сигнала и размер в горизонтальном направлении. Появится диалоговое окно ВХОД_ИНФОРМАЦИЯ.</p>  <p>(6) Для того чтобы вернуться к прежнему разрешению без сохранения изменений, подведите курсор на экране к ОТМЕНА и нажмите ◀ или кнопку ENTER. Экран вернется к меню РАЗРЕШЕНИЕ и покажет предыдущее разрешение.</p> <ul style="list-style-type: none"> • Для некоторых изображений эта функция может работать неправильно.

(продолжение на следующей странице)

Пункт	Описание
<p>НАСТР.КиК / КвК</p>	<p>ПОЛОЖЕНИЕ КвК Кнопки ▲/▼ на пульте дистанционного управления позволяют изменять положение вспомогательного сектора в режиме КвК. (📖 56)</p>
	<p>БЛ.КД.КиК / КвК Выберите экран, который поддерживает функцию БЛОК. КАДРА при использовании КиК или КвК. ВЛЕВО / ОСНОВНОЙ: Поддержка функции БЛОК. КАДРА для ввода на левый экран КиК или на основную область КвК. ВПРАВО / ВТОРОЙ: Поддержка функции БЛОК. КАДРА для ввода на правый экран КиК или на вторичную область КвК.</p>

Меню НАСТРОЙКА

В Меню НАСТРОЙКА можно выбрать пункты, перечисленные в таблице ниже.

Выберите пункт с помощью кнопок ▲/▼ и нажмите кнопку ► или кнопку **ENTER** для активации выбранного пункта. Дальнейшая работа с пунктами меню ведется в соответствии с описаниями, приведенными в таблице.

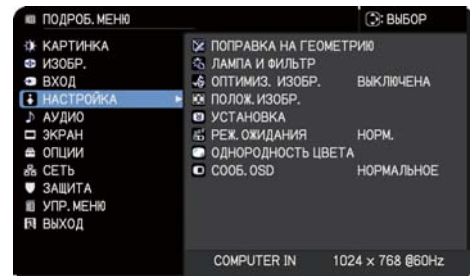

Пункт	Описание
ПОПРАВКА НА ГЕОМЕТРИЮ	<p>ТРАПЕЦИЯ</p> <p>Выбор данного пункта отображает диалоговое окно ТРАПЕЦИЯ. Для получения дополнительных сведений см. ТРАПЕЦИЯ в Устранение искажений (📖 44).</p> <ul style="list-style-type: none"> • Если увеличение установлено в ТЕЛЕ (фокус телеобъектива), эта функция может давать чрезмерные результаты. По возможности функция должна применяться, когда увеличение установлено в ШИРОКОУГОЛЬНЫЙ (широкоугольный фокус). • При установке горизонтального смещения объектива не в среднее положение эта функция может работать неправильно. • Данная функция недоступна, если экран активирован с помощью ИСТИН. СООТВ-Е (📖 45) и ИСКРИВЛЕНИЕ (📖 46).
	<p>ИСТИН. СООТВ-Е</p> <p>Выбор данного пункта отображает диалоговое окно ИСТИН. СООТВ-Е. Для получения дополнительных сведений см. ИСТИН. СООТВ-Е в Устранение искажений (📖 45).</p> <ul style="list-style-type: none"> • Данная функция недоступна, если экран активирован с помощью ТРАПЕЦИЯ (📖 44) и ИСКРИВЛЕНИЕ (📖 46).
	<p>ИСКРИВЛЕНИЕ</p> <p>Выбор данного пункта отображает диалоговое окно ИСКРИВЛЕНИЕ. Для получения дополнительных сведений см. Руководство по применению данной функции.</p> <ul style="list-style-type: none"> • Данная функция недоступна, если экран активирован с помощью ТРАПЕЦИЯ (📖 44) и ИСТИН. СООТВ-Е (📖 45).
	<p>СГЛАЖ. КРАЕВ</p> <p>Выбор данного пункта отображает диалоговое окно СГЛАЖ. КРАЕВ. Для получения дополнительных сведений см. функцию СГЛАЖ. КРАЕВ (📖 47 ~ 50).</p>

(продолжение на следующей странице)

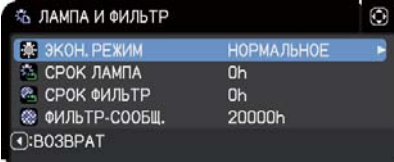
Item	Description
<p>ПОПРАВКА НА ГЕОМЕТРИЮ (продолжение)</p>	<p>ШАБЛОН Выберите ШАБЛОН с помощью кнопок ▲/▼. Отображаемый шаблон [Выкл/1/2/3/4/5/6] может быть переключен с помощью кнопок ◀/▶. ШАБЛОН 1: Рамка ШАБЛОН 2: Красная сетка ШАБЛОН 3: Зеленая сетка ШАБЛОН 4: Синяя сетка ШАБЛОН 5: 9 шагов по вертикали ШАБЛОН 6: 9 шагов по горизонтали ВЫКЛЮЧЕНА: Отображение входного сигнала.</p> 
<p>ЛАМПА И ФИЛЬТР</p>	<p>При выборе данного пункта отобразится меню ЛАМПА И ФИЛЬТР. Выберите пункт с помощью кнопок ▲/▼, а затем нажмите кнопку ▶ или кнопку ENTER на пульте дистанционного управления для выполнения пункта.</p>  <p>ЭКОН. РЕЖИМ Кнопки ▲/▼ позволяют переключать экон. режим. НОРМАЛЬНОЕ ⇔ ЭКОНОМИЧНЫЙ</p> <ul style="list-style-type: none"> • Если выбран пункт, отличный от НОРМАЛЬНОЕ, акустический шум и яркость экрана снижаются. <p>СРОК ЛАМПА Срок лампы – это время работы лампы с момента последнего сброса. Оно указано в меню ЛАМПА И ФИЛЬТР. При нажатии кнопки RESET на пульте дистанционного управления или кнопки ▶ на проекторе выводится диалоговое окно. Для сброса времени использования лампы с помощью кнопки ▶ выберите ОК. ОТМЕНА ⇒ ОК</p> <ul style="list-style-type: none"> • Информация о замене лампы приведена в разделе Замена лампы (📖 108). • Время лампы также можно проверить с помощью монитора состояния (📖 31). • Функция ОПТИМИЗ. ИЗОБР. не работает надлежащим образом, если не выполнена инициализация параметра СРОК ЛАМПА при замене лампы.

(продолжение на следующей странице)

Item	Description
<p>ЛАМПА И ФИЛЬТР (продолжение)</p>	<p>СРОК ФИЛЬТР Срок фильтра – это время работы воздушного фильтра с момента последнего сброса. Оно указано в меню ЛАМПА И ФИЛЬТР. При нажатии кнопки RESET на пульте дистанционного управления или кнопки ► на проекторе выводится диалоговое окно. Для сброса времени использования фильтра с помощью кнопки ► выберите ОК. ОТМЕНА ⇨ ОК</p> <ul style="list-style-type: none"> • Сбрасывайте время использования фильтра только при очистке или замене воздушного фильтра, что позволит вести точный контроль времени использования фильтра. • Информация об очистке воздушного фильтра приведена в разделе Очистка и замена воздушного фильтра (📖 110). • Время фильтра также можно проверить с помощью монитора состояния (📖 31)
	<p>ФИЛЬТР-СООБЩ. Используйте кнопки ▲/▼, чтобы установить таймер для сигнального оповещения о замене фильтра. 1000h ⇨ 2000h ⇨ 5000h ⇨ 10000h ⇨ 15000h ⇨ 20000h ⇨ 25000h ⇨ 30000h ⇨ ВЫКЛЮЧЕНА</p> <p>После выбора любой установки за исключением ВЫКЛЮЧЕНА по истечению установленного периода времени на экране появится сообщение «НАПОМИНАНИЕ ПОСЛЕ ПОСЛЕДНЕЙ».</p> <p>Если выбрана установка ВЫКЛЮЧЕНА сообщение не будет появляться.</p> <p>Применяйте эту функцию для поддержания чистоты воздушного фильтра, установив период времени в соответствии с условиями, в которых используется проектор.</p> <ul style="list-style-type: none"> • Периодически проверяйте фильтр, даже при отсутствии предупреждающего сообщения. Если воздушный фильтр забивается пылью или другими материалами, температура внутри проектора поднимется, что может привести к выходу проектора из строя или сократить срок его службы. • Особое внимание уделяйте рабочей среде проектора и состоянию фильтра.
<p>ОПТИМИЗ. ИЗОБР.</p>	<p>Когда эта функция включена, выполняется автоматическая коррекция изображения для поддержания видимости в соответствии с потускнением лампы.</p> <ul style="list-style-type: none"> • Данная функция может не работать надлежащим образом при установке HDCR/eClarity в положение, отличное от 0. • Данная функция не работает надлежащим образом, если не выполнена инициализация параметра СРОК ЛАМПА при замене лампы.

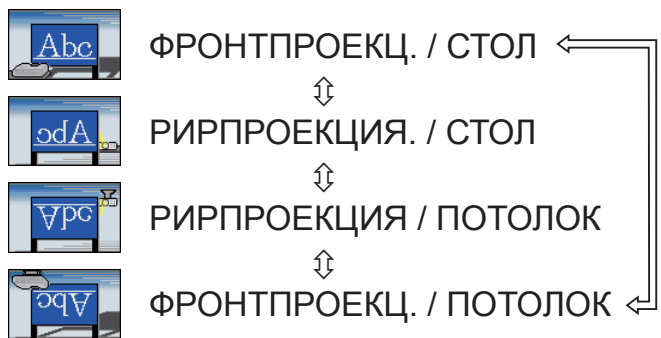

(продолжение на следующей странице)

Пункт	Описание
<p>ПОЛОЖ.ИЗОБР.</p>	<p>Кнопки курсора ▲/▼/◀/▶ позволяют выбрать нужное положение изображения. ПОЛОЖ.ИЗОБР. не меняется в следующих случаях.</p> <ul style="list-style-type: none"> • Отсутствует не отображаемая зона (черный дисплей или фон дисплея) или она не отображается на экране. • Одно из следующих сообщений отображается на экране. "НЕТ ВХОДНОГО СИГНАЛА" "СИГНАЛ ВНЕ ДИАПАЗОНА" "НЕСТАБИЛЬНАЯ ЧАСТОТА ВХОДНОГО СИГНАЛА" • Выбрана функция ПУСТОЙ ЭКР. или ШАБЛОН.
<p>УСТАНОВКА</p>	<p>Нажатие кнопки ► отображает диалоговое окно для изменения настройки УСТАНОВКА.</p> <div style="display: flex; align-items: center;">  </div> <p>Используйте кнопки ▲/▼, чтобы выбрать нужную настройку в диалоговом окне УСТАНОВКА, и нажмите кнопку ENTER на пульте дистанционного управления или кнопку INPUT на проекторе, чтобы подтвердить выбор. Если ДЕТЕКТОР ПОЛОЖЕНИЯ находится в положении ВКЛЮЧЕНА и статус УСТАНОВКА изменен, при следующем запуске проектора будет отображено предупреждение ДЕТЕКТОР ПОЛОЖЕНИЯ ВКЛЮЧЕНА (📖 104).</p>

(продолжение на следующей странице)

Пункт	Описание
<p align="center">РЕЖ. ОЖИДАНИЯ</p>	<p>С помощью кнопок ▲/▼ происходит переключение между НОРМАЛЬНОЕ и ЭКОН.ЭНЕРГ. для режима ожидания.</p> <p align="center">НОРМАЛЬНОЕ ⇔ ЭКОН.ЭНЕРГ.</p> <p>При выборе ЭКОН.ЭНЕРГ. потребляемая мощность для режима ожидания сокращается с некоторыми функциональными ограничениями, представленными ниже:</p> <ul style="list-style-type: none"> • При выборе ЭКОН.ЭНЕРГ. управление передачей данных RS- 232C заблокировано, кроме включения проектора. Также функция сети недоступна во время режима ожидания проектора. При установке показателя ТИП СВЯЗИ в меню СВЯЗЬ на СЕТЕВОЙ МОСТ заблокированы все команды RS-232C (📖 96). • Данная функция будет недоступна в случае выбора опции СЕТЕВОЙ МОСТ для параметра ТИП СВЯЗИ (📖 меню ОПЦИИ > СЕРВИС > СВЯЗЬ) • Данная функция будет доступна только в случае выбора опции ВЫКЛЮЧЕНА для параметра РЕЖИМ СТЕКА. (📖 меню ОПЦИИ > СЕРВИС > СВЯЗЬ > СТЕК) • При выборе ЭКОН.ЭНЕРГ. настройка ОЖИДАНИЕ ВНЕШНЕГО АУДИО в АУДИО ИСТОЧНИК (📖 80) недоступна. Также отсутствует выходной сигнал от порта AUDIO OUT в режиме ожидания. • При выборе ЭКОН.ЭНЕРГ. настройка ОЖИДАНИЕ в ВНЕШНИЙ МОНИТОР недоступна. Также отсутствует выходной сигнал от порта MONITOR OUT в режиме ожидания. • Когда выбрано экон.энерг., функция ЦЕНТРАЛЬНАЯ деактивирована, когда проектор находится в режиме ожидания. • При использовании опции ЭКОН.ЭНЕРГ. монитор состояния и операции с его кнопками будут недоступны, пока проектор находится в режиме ожидания. • В случае выбора опции ЭКОН.ЭНЕРГ функция Связь HDMI и HDBaseT будет выключена в то время, когда проектор находится в режиме ожидания.
<p align="center">ОДНОРОДНОСТЬ ЦВЕТА</p>	<p>Выбирает уровень изображения и область, которые должны быть исправлены, и регулирует цветовой баланс.</p> <p>Делит экран на 9 областей и регулирует усиление R/G/B каждой области.</p>

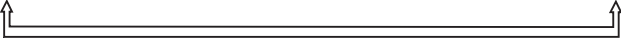
(продолжение на следующей странице)

Пункт	Описание
<p>COOB.OSD</p>	<p>Кнопки ▲/▼ позволяют включать и выключать функцию вывода сообщений.</p> <p>НОРМАЛЬНОЕ ⇔ СКРЫТЬ ⇔ ОГРАНИЧЕНИЕ</p>  <p>■ СКРЫТЬ : Следующие функции сообщений не работают. «АВТОПОИСК» при автоматической настройке «НЕТ ВХОДНОГО СИГНАЛА» «СИГНАЛ ВНЕ ДИАПАЗОНА» «НЕСТАБИЛЬНАЯ ЧАСТОТА ВХОДНОГО СИГНАЛА» «НЕ ДОСТУПНО»\</p> <p>«Поиск...» при поиске входного сигнала «Определение...» при обнаружении входного сигнала При изменении отобразится индикация УВЕЛИЧЕНИЕ *Во время работы только с пульта дистанционного управления. При изменении отобразится индикация ФОКУС Отображение входного сигнала при изменении Отображение формата изображения при изменении Отображение РЕЖ.КАРТИНКА при изменении Отображение АКТИВ ДИАФР. при изменении Отображение МОЯ ПАМЯТЬ при изменении Отображение «СТОП КАДР» и «II» при остановке изображения с помощью кнопки FREEZE. При изменении отобразится ШАБЛОН. Индикация ЭКОН. РЕЖИМ отображается при изменении.</p> <p>■ ОГРАНИЧЕНИЕ : Все функции сообщений не работают. Только кнопки будут функционировать как показано ниже. STANDBY, ON Монитор состояния может работать.</p> <p>• Для изменения данной функции следуйте пунктам ниже. 1. Нажимайте кнопку OSD MSG на пульте дистанционного управления в течение 3 сек. 2. Отобразится ОГРАНИЧЕНИЕ OSD. Во время отображения данного OSD нажмите кнопку OSD MSG еще раз на пульте дистанционного управления. 3. Переключите и измените функцию.</p> <p>НОРМАЛЬНОЕ ⇔ СКРЫТЬ ⇔ ОГРАНИЧЕНИЕ</p> 

Меню АУДИО

В меню АУДИО можно выбрать пункты, перечисленные в таблице ниже. Выберите пункт с помощью кнопок ▲/▼ и нажмите кнопку ► или кнопку **ENTER** для активации выбранного пункта. Дальнейшая работа с пунктами меню ведется в соответствии с описаниями, приведенными в таблице.

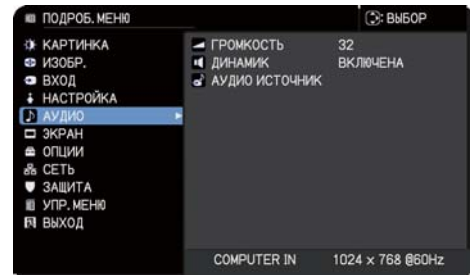

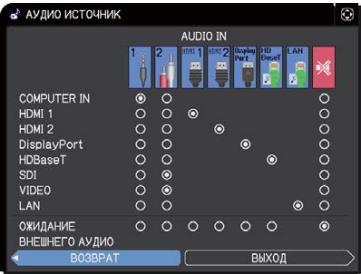
Пункт	Описание								
ГРОМКОСТЬ	Кнопки ◀/▶ позволяют регулировать громкость выводимого аудиосигнала. Ниже ⇔ Выше								
ДИНАМИК	Кнопки ▲/▼ позволяют включать и выключать встроенный динамик. ВКЛЮЧЕНА ⇔ ВЫКЛЮЧЕНА При выбранной установке ВЫКЛЮЧЕНА встроенный динамик не работает.								
АУДИО ИСТОЧНИК	<p>В то время как сигнал изображения с входного порта, выбранного в пункте (1), выводится на экран, звуковой сигнал с входного порта, выбранного в пункте (2), одновременно передается на порт AUDIO OUT и на встроенный динамик данного проектора. Однако встроенный динамик не работает, когда в пункте ДИНАМИК выбран параметр ВЫКЛЮЧЕНА.</p> <p>LWU601i/LW651i/LW751i/LX801i LWU701i</p> <div style="display: flex; justify-content: space-around;">   </div> <p>(1) Выберите входной порт картинки с помощью кнопок ▲/▼. Выберите ОЖИДАНИЕ ВНЕШНЕГО АУДИО, чтобы определить звуковой вывод в режиме ожидания.</p> <p>(2) Выберите порт ввода аудио или значок выключения звука с помощью кнопок ◀/▶.</p> <p>Значки означают следующее.</p> <table style="width: 100%; border: none;"> <tr> <td style="width: 50%;">№ 1: Порт AUDIO IN1</td> <td style="width: 50%;">№ 2: Порт AUDIO IN2</td> </tr> <tr> <td>№ 3: Порт HDMI 1</td> <td>№ 4: Порт HDMI 2</td> </tr> <tr> <td>№ 5: DisplayPort</td> <td>№ 6: Порт HDBaseT</td> </tr> <tr> <td>№ 7: Порт LAN</td> <td>⊗ :выключает звук</td> </tr> </table> <ul style="list-style-type: none"> • Вход аудио с порта, имеющего номер от 3 до 7, может быть выбран только с помощью каждого из портов входа изображения и ОЖИДАНИЕ ВНЕШНЕГО АУДИО. • С.С (Closed Caption: субтитры) автоматически включаются, если звук отключен, но с одного из следующих портов получены входные сигналы, содержащие С.С. Эта функция доступна только в случае, если выбран сигнал NTSC для VIDEO или COMPUTER IN, и в случае, если выбрано АВТО для ПРОСМОТР в меню С.С. под меню ЭКРАН. (📖 86). 	№ 1: Порт AUDIO IN1	№ 2: Порт AUDIO IN2	№ 3: Порт HDMI 1	№ 4: Порт HDMI 2	№ 5: DisplayPort	№ 6: Порт HDBaseT	№ 7: Порт LAN	⊗ :выключает звук
№ 1: Порт AUDIO IN1	№ 2: Порт AUDIO IN2								
№ 3: Порт HDMI 1	№ 4: Порт HDMI 2								
№ 5: DisplayPort	№ 6: Порт HDBaseT								
№ 7: Порт LAN	⊗ :выключает звук								

Меню ЭКРАН

В Меню ЭКРАН можно выбрать пункты, перечисленные в таблице ниже.

Выберите пункт с помощью кнопок ▲/▼ и нажмите кнопку ► или кнопку **ENTER** для активации выбранного пункта. Дальнейшая работа с пунктами меню ведется в соответствии с описаниями, приведенными в таблице.

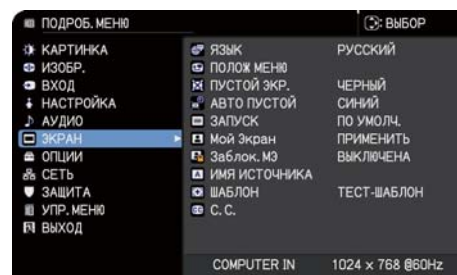

Пункт	Описание
ЯЗЫК	<p>Кнопки ▲/▼/◀/▶ позволяют переключать язык экранного меню. ENGLISH ⇔ FRANÇAIS ⇔ DEUTSCH ⇔ ESPAÑOL ↑ (представлено в диалоговом окне ЯЗЫК) ↓</p> <p>Для сохранения настройки языка нажмите на кнопку ENTER или INPUT.</p>
ПОЛОЖ МЕНЮ	<p>Кнопки ▲/▼/◀/▶ позволяют выбрать положение меню. Для выхода из операции нажмите кнопку MENU на пульте дистанционного управления или не выполняйте никаких операций на протяжении примерно 10 секунд.</p>
ПУСТОЙ ЭКР.	<p>Кнопки ▲/▼ позволяют переключать режим пустого экрана. Пустой экран – это экран для функции временного отключения изображения (📖 37). Пустой экран отображается после нажатия кнопки AV MUTE на пульте дистанционного управления. Мой Экран ⇔ ПО УМОЛЧ. ⇔ СИНИЙ ⇔ БЕЛЫЙ ⇔ ЧЕРНЫЙ ↑ ↓</p> <p><u>Мой Экран</u> : Экран можно зарегистрировать в пункте Мой Экран (📖 83). <u>ПО УМОЛЧ.</u> : Экран, установленный в качестве стандартного. <u>СИНИЙ, БЕЛЫЙ, ЧЕРНЫЙ</u> : Одноцветный экран выбранного цвета.</p> <ul style="list-style-type: none"> • Во избежание отображения в качестве послеизображения через несколько минут экран Мой Экран или ПО УМОЛЧ. изменится на экран АВТО ПУСТОЙ.

(продолжение на следующей странице)



Пункт	Описание
<p>АВТО ПУСТОЙ</p>	<p>Кнопки ▲/▼ позволяют переключать режим экрана АВТО ПУСТОЙ. СИНИЙ ⇔ БЕЛЫЙ ⇔ ЧЕРНЫЙ ↑—————↑</p> <ul style="list-style-type: none"> • Во избежание отображения в качестве послеизображения, отображаемое изображение изменится на предназначенный пустой экран с помощью режима АВТО ПУСТОЙ через несколько минут при следующих условиях. <ul style="list-style-type: none"> - Если Мой Экран или ПО УМОЛЧ. выводится как ПУСТОЙ ЭКР. - Если выводится экран запуска.
<p>ЗАПУСК</p>	<p>Кнопки ▲/▼ позволяют переключать режим экрана запуска. Экран запуска – это экран, который появляется при отсутствии сигнала или обнаружении сигнала, непригодного для отображения. Мой Экран ⇔ ПО УМОЛЧ. ⇔ ВЫКЛЮЧЕНА ↑—————↑</p> <p><u>Мой Экран</u> : Экран можно зарегистрировать в пункте Мой Экран (📖 83).</p> <p><u>ПО УМОЛЧ.</u> : Экран, установленный в качестве стандартного.</p> <p><u>ВЫКЛЮЧЕНА</u> : Сплошной черный экран.</p> <ul style="list-style-type: none"> • Во избежание отображения в качестве послеизображения через несколько минут экран ЗАПУСК изменится на экран АВТО ПУСТОЙ. • Когда выбрано ВКЛЮЧЕНА для пункта ПАРОЛЬ Мой Экран в меню ЗАЩИТА (📖 102), в качестве экрана ЗАПУСКА используется Мой Экран.

(продолжение на следующей странице)

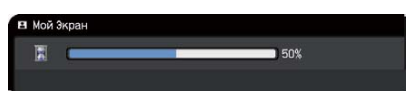
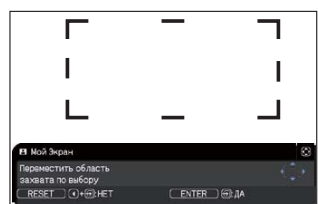
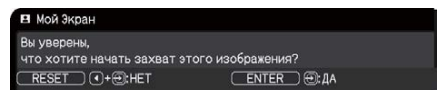
Пункт	Описание
<p>Мой Экран</p>	<p>Этот пункт позволяет сохранить изображения для его использования в качестве изображения для экрана Мой Экран, который может применяться как экран ПУСТОЙ ЭКР. и экран ЗАПУСК. Выведите на экран изображение, которое нужно сохранить и выполните следующую процедуру.</p> <p>(1) При выборе этого пункта на экран выводится диалоговое окно с заголовком «Мой Экран». Диалоговое окно будет содержать запрос захвата изображения с текущего экрана. Подождите, пока на экране не появится требуемое изображение, и нажмите кнопку ENTER или INPUT на пульте дистанционного управления. Изображение остановится и на экране появится рамка для захвата изображения. Для выхода из операции нажмите кнопку RESET на пульте дистанционного управления.</p> <p>(2) Кнопки ▲/▼/◀/▶ позволяют перемещать рамку. Переместите рамку на желаемое изображение. Для некоторых входных сигналов рамка может не перемещаться. Чтобы начать регистрацию нажмите кнопку ENTER или INPUT на пульте дистанционного управления. Для восстановления экрана и возврата к предыдущему диалоговому окну нажмите кнопку RESET на пульте дистанционного управления. Регистрация может занять несколько минут. После завершения регистрации на несколько секунд появятся экран регистрации и следующее сообщение: «Регистрация Мой Экран закончена.» При неудачной регистрации выводится следующее сообщение: «Ошибка захвата изображения. Попробуйте ещё раз.»</p> <ul style="list-style-type: none"> • Эту функцию нельзя выбрать, если в пункте Замок. МЭ выбрана установка ВКЛЮЧЕНА (📖 84). • Эту функцию нельзя выбрать при выборе ВКЛЮЧЕНА для пункта ПАРОЛЬ Мой Экран в меню ЗАЩИТА (📖 102). • Данная функция недоступна для сигнала с порта LAN, HDMI™ 1 / 2, HDBaseT™, DisplayPort или SDI.

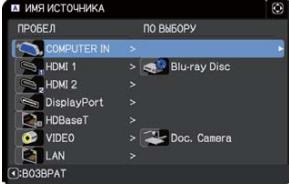
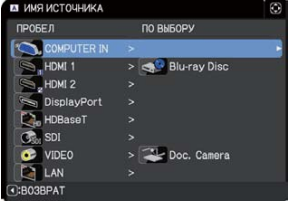
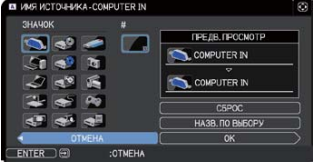
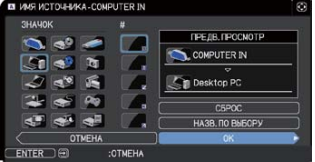

(продолжение на следующей странице)

Пункт	Описание
Заблок. МЭ	<p>Кнопки ▲/▼ позволяют включать и выключать функцию блокирования экрана Мой Экран.</p> <p>ВКЛЮЧЕНА ⇔ ВЫКЛЮЧЕНА</p> <p>При выбранной установке ВКЛЮЧЕНА пункт Мой Экран заблокирован. Эта функция применяется для защиты текущего экрана Мой Экран.</p> <ul style="list-style-type: none"> Эту функцию нельзя выбрать при выборе ВКЛЮЧЕНА для пункта ПАРОЛЬ Мой Экран в меню ЗАЩИТА (📖 102).
ИМЯ ИСТОЧНИКА	<p>Каждому порту проектора можно назначить имя.</p> <p>(1) С помощью кнопок ▲/▼ в меню ЭКРАН выберите ИМЯ ИСТОЧНИКА и нажмите кнопку ► и ENTER. Откроется Меню ИМЯ ИСТОЧНИКА.</p> <p>(2) С помощью кнопок ▲/▼ выберите в меню ИМЯ ИСТОЧНИКА порт, которому будет назначено имя и нажмите кнопку ►. На экране появится диалоговое окно ИМЯ ИСТОЧНИКА. До назначения имени правая часть меню будет пустой.</p> <p style="text-align: center;">LWU601i/LW651i/LW751i/LX801i</p> <div style="display: flex; justify-content: space-around;">   </div> <p>(3) Выберите значок, который вы хотите присвоить порту в диалоговом окне ИМЯ ИСТОЧНИКА. Присвоенное порту название также автоматически поменяется в соответствии с выбранным вами значком. Нажмите на кнопку ENTER или INPUT, чтобы выбрать значок.</p> <div style="text-align: right;">  </div> <p>(4) Выберите номер, который вы хотите присвоить порту вместе со значком. Вы можете выбрать номер 1, 2, 3, 4 или не присваивать никакого номера. И нажмите на кнопку ENTER или INPUT.</p> <div style="text-align: right;">  </div> <p>(5) Если вы хотите изменить присвоенное порту название, выберите параметр НАЗВ. ПО ВЫБОРУ и нажмите на кнопку ENTER или INPUT.</p> <p style="text-align: center;">LWU601i/LW651i/LW751i/LX801i</p> <div style="display: flex; justify-content: space-around;">   </div>

(продолжение на следующей странице)

Пункт	Описание
<p>ИМЯ ИСТОЧНИКА (продолжение)</p>	<p>(6) В первой строке будет отображаться текущее имя. С помощью кнопок ▲/▼/◀/▶ и кнопка ENTER или INPUT выберите и введите символы. Для удаления 1 знака нажмите одновременно кнопку RESET или ◀ и кнопку INPUT. Кроме того, если переместить курсор на экране на пункт УДАЛИТЬ или ОЧИСТИТЬ ВСЕ и нажать кнопку ENTER или INPUT, то будет удален 1 символ или все символы соответственно. Имя может содержать до 16 символов.</p> <p>(7) Для изменения уже вставленного символа нажмите кнопку ▲ для перемещения курсора в первую строку и воспользуйтесь кнопками ◀/▶ для перемещения курсора на символ, который необходимо изменить. После нажатия кнопки ENTER или INPUT символ будет выбран. Далее следуйте процедуре, описанной в пункте (6) выше.</p> <p>(8) Для завершения ввода текста переместите курсор на пункт ОК на экране и нажмите кнопку ▶, ENTER или INPUT. Для возвращения к ранее сохраненному имени без сохранения изменений переместите курсор на пункт ОТМЕНА на экране и нажмите кнопку ◀, ENTER или INPUT.</p>
<p>ШАБЛОН</p>	<p>Кнопки ▲/▼ позволяют переключать режим экрана шаблона. Нажмите кнопку ▶ (или ENTER) для отображения выбранного шаблона и нажмите кнопку ◀, чтобы закрыть отображаемый экран.</p> <p>Отображается последний выбранный шаблон при нажатии кнопки MY BUTTON, если ей присвоена функция ШАБЛОН (📖 89).</p> <p style="text-align: center;">ТЕСТ-ШАБЛОН ⇔ ПУНКТИР1 ⇔ ПУНКТИР2 ⇔ ПУНКТИР3 ⇕ ⇕ СТЕК ⇔ КАРТА 2 ⇔ КАРТА 1 ⇔ КРУГ 2 ⇔ КРУГ 1 ⇔ ПУНКТИР4</p> <p>Если выбраны КАРТА 1 или КАРТА 2, карту можно переворачивать и просматривать в режиме горизонтальной прокрутки.</p> <p>Для того чтобы перевернуть или прокрутить карту, выведите на экран инструкции, нажав на кнопку RESET на пульте дистанционного управления в течение трех или более секунд, когда появятся КАРТА 1 или КАРТА 2.</p>

(продолжение на следующей странице)

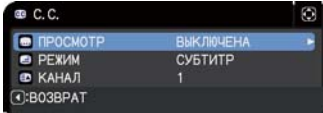
Пункт	Описание
С.С. (субтитры)	<p>С.С. является функцией, которая отображает текст или диалог звуковой части видео, файлов и прочих презентаций или других соответствующих звуков. Для использования этой функции необходимы видеофайлы формата NTSC или компонентные видеофайлы формата 480i@60 с поддержкой С.С. Она может работать некорректно, в зависимости от оборудования или источника сигнала. В этом случае отключите Субтитры.</p> 
	<p>ПРОСМОТР С помощью кнопок ▲/▼ выберите одну из следующих установок параметра DISPLAY меню Субтитры.</p> <p style="text-align: center;">АВТО ⇔ ВКЛЮЧЕНА ⇔ ВЫКЛЮЧЕНА</p> <p style="text-align: center;">↑—————↑</p> <p>АВТО : Субтитры по требованию отображаются автоматически, когда выбран входящий сигнал (совместимый с функцией субтитров по требованию) с порта со значком отключения звука, установленный в АУДИО ИСТОЧНИК.</p> <p>ВКЛЮЧЕНА : Режим Субтитров включён.</p> <p>ВЫКЛЮЧЕНА : Режим Субтитров выключен.</p> <ul style="list-style-type: none"> • Субтитры не отображаются при активном экранном меню. • Субтитры - это функция отображения диалога, текста и/или звуковых эффектов телевизионных программ или прочих видеоисточников. Доступность субтитров зависит от вещательной компании и/или содержания.
	<p>РЕЖИМ Выберите установку РЕЖИМ субтитров из следующих опций при помощи кнопок ▲/▼.</p> <p style="text-align: center;">СУБТИТР ⇔ ТЕКСТ</p> <p>СУБТИТР : Отображает субтитры.</p> <p>ТЕКСТ : Отображает текстовые данные, которые служат для дополнительной информации, как, например, новости или программа телепередач. Информация занимает целый экран. Не во всех программах С.С. есть текстовые данные.</p>
	<p>КАНАЛ С помощью кнопок ▲/▼ выберите одну из следующих опций параметра КАНАЛ меню субтитров.</p> <p style="text-align: center;">1 ⇔ 2 ⇔ 3 ⇔ 4</p> <p style="text-align: center;">↑—————↑</p> <p>1: Канал 1, основной канал / язык 2: Канал 2 3: Канал 3 4: Канал 4</p> <p>Информация канала может изменяться в зависимости от содержания. Некоторые каналы могут использоваться для второго языка или быть пустыми.</p>

Меню ОПЦИИ

В Меню ОПЦИИ можно выбрать пункты, перечисленные в таблице ниже.

Выберите пункт с помощью кнопок курсора ▲/▼ и нажмите кнопку курсора ► или кнопку ENTER для выполнения пункта. Дальнейшая работа с пунктами меню ведется в соответствии с описаниями, приведенными в таблице.

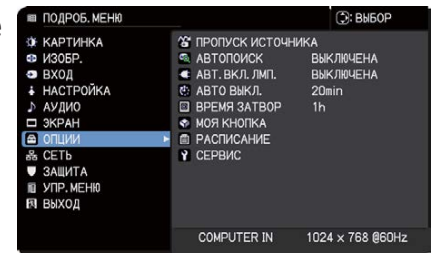

Пункт	Описание
ПРОПУСК ИСТОЧНИКА	<p>Можно настроить игнорирование портов в поиске по функции АВТОПОИСК (↗ниже) или в выборе по кнопкам на панели управления.</p> <div style="display: flex; justify-content: space-around;"> <div style="text-align: center;"> <p>LWU601i/LW651i/LW751i/LX801i</p> </div> <div style="text-align: center;"> <p>LWU701i</p> </div> </div> <p>(1) При помощи кнопок ▲/▼ выберите входной порт изображения.</p> <p>(2) При помощи кнопок ◀/▶ включите/выключите функцию ПРОПУСК ИСТОЧНИКА.</p> <p> НОРМАЛЬНОЕ ↔ ПРОПУСК</p> <p> Порт, установленный на ПРОПУСК будет игнорироваться.</p> <ul style="list-style-type: none"> • Можно установить значение ПРОПУСК для всех портов одновременно. • Данная настройка недействительна в режиме КиК / КвК (↗53).
АВТОПОИСК	<p>Кнопки ▲/▼ позволяют включать и выключать функцию автоматического поиска сигнала.</p> <p> ВКЛЮЧЕНА ↔ ВЫКЛЮЧЕНА</p> <p>При выбранной установке ВКЛЮЧЕНА, если сигнал не обнаружен, автоматически проверяются входные порты в приведенном ниже порядке. Поиск начинается с текущего порта. При обнаружении входного сигнала проектор прекратит проверку и выведет изображение.</p> <div style="text-align: center;"> <p>LAN ↔ COMPUTER IN ↔ HDMI 1</p> <div style="display: flex; justify-content: space-around; align-items: center;"> <div style="text-align: center;"> <p>↑</p> <p>VIDEO</p> <p>↑</p> <p>SDI*</p> </div> <div style="text-align: center;"> <p>↓</p> <p>HDMI 2</p> <p>↓</p> <p>HDBaseT ↔ DisplayPort</p> </div> </div> </div>

* Только LWU701i

(продолжение на следующей странице)

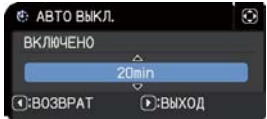
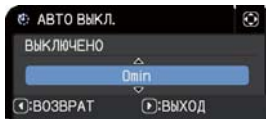
Пункт	Описание
<p>АВТ.ВКЛ.ЛМП.</p>	<p>Кнопки ▲/▼ позволяют включать и выключать функцию АВТ. ВКЛ.ЛМП..</p> <p>ВКЛЮЧЕНА ⇔ ВЫКЛЮЧЕНА</p> <p>Если параметр установлен во ВКЛЮЧЕНА, лампа проектора будет автоматически включаться без необходимости выполнения обычной процедуры (📖 35), только если питание проектора включается после выключения питания в то время, когда лампа была включена.</p> <ul style="list-style-type: none"> • Эта функция не работает, если питание проектора включается после отключения питания в то время, когда лампа была выключена. • Если после включения лампы с помощью функции АВТ. ВКЛ.ЛМП. входной сигнал и действия пользователя не будут обнаружены на протяжении примерно 30 минут, проектор выключится, даже если функция АВТО ВЫКЛ (📖 ниже) отключена.
<p>АВТО ВЫКЛ</p>	<p>Кнопки ▲/▼ позволяют установить задержку автоматического отключения проектора.</p> <p>Больше (до 99 минут) ⇔ Меньше (до 0 минут = ВЫКЛЮЧЕНО)</p> <div style="display: flex; justify-content: space-around; align-items: center;">   </div> <p>Если время задержки установлено равным 0, проектор не выключается автоматически.</p> <p>Если время задержки установлено между 1 и 99 по истечению установленного времени при отсутствии сигналов или получении непригодного сигнала лампа проектора будет выключена.</p> <p>Если в течение установленного времени была нажата кнопка на проекторе или пульте дистанционного управления или на CONTROL порт была направлена команда (за исключением команд получения информации), проектор не будет выключен. См. раздел Выключение питания (📖 35).</p>
<p>ВРЕМЯ ЗАТВОР</p>	<p>Использование кнопок ▲/▼ устанавливает время с момента закрытия затвора до момента автоматического выключения проектора.</p> <p>1h ⇔ 3h ⇔ 6h</p> <p style="text-align: center;">↑—————↑</p> <ul style="list-style-type: none"> • При включении проектора шторка автоматически откроется.

(продолжение на следующей странице)

Пункт	Описание
<p>МОЯ КНОПКА</p>	<p>Этот элемент позволяет присвоить одну из следующих функций кнопкам MY BUTTON 1 - 4 на пульте дистанционного управления (📖 7).</p> <p>(1) Используйте кнопки ▲/▼ в меню МОЯ КНОПКА для выбора с МОЯ КНОПКА-1 по 4 и нажмите кнопку ► или ENTER для отображения диалогового окна установок МОЯ КНОПКА.</p> <p>(2) Затем с помощью кнопок ▲/▼/◀/▶ назначьте выбранной кнопке одну из следующих функций. Для сохранения настройки нажмите на кнопку ENTER или INPUT.</p> <p>МОЕ ИЗОБРАЖЕНИЕ: Вывод меню МОЕ ИЗОБРАЖЕНИЕ (📖 5). Функция “Мое изображение” в Руководство по работе в сети.</p> <p>МЕССЕНДЖЕР: Включает и выключает отображение текста мессенджера на экране (📖 6. кция “Мессенджера” в Руководство по работе в сети).</p> <p>В случае отсутствия данных для отображения появляется сообщение “НЕТ ДАННЫХ МЕССЕНДЖЕРА”.</p> <p>ПУСТОЙ ЭКР.: Включает или выключает функцию ПУСТОЙ ЭКР.</p> <p>ЗАТВОР: Закрывает и открывает шторку объектива (📖 52).</p> <p>КиК / КвК ПЕРЕСТАН.: Перестановка изображения справа и изображения слева в режиме КИК. Перестановка основного и второго изображения в режиме КвК. (📖 53)</p> <p>ПОЛОЖЕНИЕ КвК: Переключает ПОЛОЖЕНИЕ КвК.</p> <p>ИНФОРМАЦИЯ: Отображает СИСТЕМА_ИНФОРМАЦИЯ, ВХОД_ИНФОРМАЦИЯ (📖 99), СВЕДЕНИЯ О БЕСПРОВОД. LAN, СВЕДЕНИЯ О ПРОВОДНОЙ LAN или ничего не отображает.</p> <p>МОЯ ПАМЯТЬ: Загрузка одного из сохраненных наборов настроек (📖 65). Если сохранено несколько наборов данных, настройки изменяются при каждом нажатии кнопки MY BUTTON. При отсутствии сохраненных данных открывается диалоговое окно «Нет сохр. инф.».</p> <div data-bbox="1177 1417 1404 1440" style="border: 1px solid black; padding: 2px; text-align: center;"> → Нет сохр. инф. </div> <p>Если текущие настройки не сохранены в памяти, откроется диалоговое окно, показанное правее.</p> <div data-bbox="1109 1462 1473 1541" style="border: 1px solid black; padding: 5px;"> Временное состояние MY BUTTON :Вызвать сохраненные параметры (МОЯ ПАМЯТЬ) :Выход </div> <p>Для сохранения текущих настроек нажмите кнопку ►, чтобы выйти. В противном случае загрузка данных приведет к потере текущего состояния настройки.</p> <p>АКТИВ ДИАФР.: Изменение активного режима активной диафрагмы (📖 62).</p> <p>РЕЖ.КАРТИНКА: Изменение режима РЕЖ.КАРТИНКА (📖 63).</p> <p>УСТ.ФИЛЬТРА: Выводится диалоговое окно подтверждения сброса времени использования фильтра (📖 76).</p> <p>ШАБЛОН: Осуществляет отображение или удаление образца экрана-шаблона, выбранного для пункта ШАБЛОН (📖 85).</p> <p>ОТКЛЮЧЕНИЕ ЗВУКА: Включает/выключает отключение звука.</p> <p>РАЗРЕШЕНИЕ: включает/выключает меню РАЗРЕШЕНИЕ (📖 72).</p> <p>ЭКОН. РЕЖИМ: Переключает окно ЭКОН. РЕЖИМ (📖 75).</p>

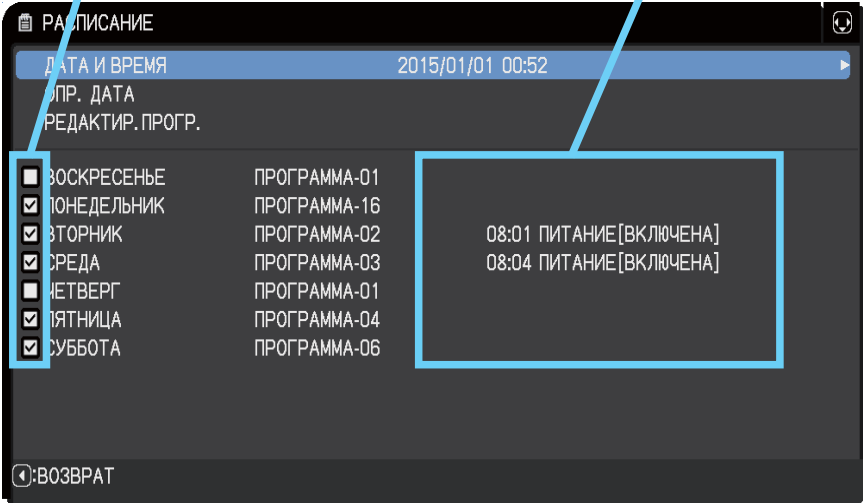

(продолжение на следующей странице)

Пункт	Описание								
<p>МОЯ КНОПКА (продолжение)</p>	<p><u>ACCENTUALIZER</u>: Включение/выключение окна eClarity (📖 65). <u>HDCR</u>: Включение/выключение окна HDCR (📖 65). <u>МОНИТОР СОСТОЯНИЯ</u>: ТВключение/выключение подсветки монитора состояния (📖 31). Эта функция недоступна в случае выбора опции экон. энерг. в РЕЖ. ОЖИДАНИЯ, когда проектор находится в режиме ожидания.</p>								
<p>РАСПИСАНИЕ</p>	<p>■ Настройка пункта</p> <p>1. Используйте кнопки курсора ▲/▼/◀/▶ для выбора или настройки. 2 Выберите ОК для завершения настройки.</p> <div style="border: 1px solid black; border-radius: 10px; padding: 5px; margin: 10px 0;"> <p>ПРИМЕЧАНИЕ • См. реальное экранное меню (OSD) для соответствующей операции.</p> </div> <table border="1" style="width: 100%; border-collapse: collapse;"> <thead> <tr> <th style="width: 30%;">Пункт</th> <th>Описание</th> </tr> </thead> <tbody> <tr> <td>ДАТА И ВРЕМЯ</td> <td>Установите параметр ДАТА(Год/Месяц/Дата) и Время (в 24-часовом формате).</td> </tr> <tr> <td>ОПР. ДАТА</td> <td>Установите определенную дату от 1 до 10.</td> </tr> <tr> <td>РЕДАКТИР. ПРОГР.</td> <td>ВРЕМЯ и СОБЫТИЕ для Программы от 1 до 16 можно редактировать.</td> </tr> </tbody> </table> <p>■ Способ активации (ДАТА И ВРЕМЯ / ОПР. ДАТА)</p> <p>Установите флажок в поле. Информацию о дате и первой настройке можно увидеть путем установки флажка.</p> <p>Флажок в поле</p>  <p>Стр. 1/2 (Установите параметр ДАТА(Год/Месяц/Дата) и Время (в 24-часовом формате).)</p>	Пункт	Описание	ДАТА И ВРЕМЯ	Установите параметр ДАТА(Год/Месяц/Дата) и Время (в 24-часовом формате).	ОПР. ДАТА	Установите определенную дату от 1 до 10.	РЕДАКТИР. ПРОГР.	ВРЕМЯ и СОБЫТИЕ для Программы от 1 до 16 можно редактировать.
Пункт	Описание								
ДАТА И ВРЕМЯ	Установите параметр ДАТА(Год/Месяц/Дата) и Время (в 24-часовом формате).								
ОПР. ДАТА	Установите определенную дату от 1 до 10.								
РЕДАКТИР. ПРОГР.	ВРЕМЯ и СОБЫТИЕ для Программы от 1 до 16 можно редактировать.								

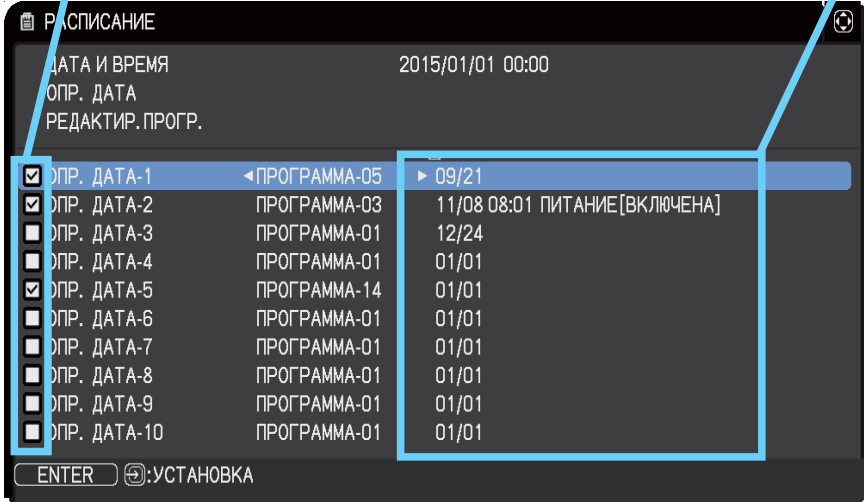
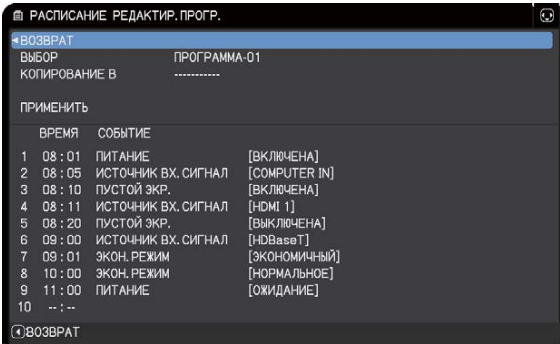
(продолжение на следующей странице)

Пункт	Описание
<p>РАСПИСАНИЕ (продолжение)</p>	<p>Флажок в поле</p> <p>Информацию о дате и первой настройке можно увидеть путем установки флажка.</p>  <p>Стр. 2/2 (Установите определенную дату от 1 до 10.)</p> <p>Нажмите кнопку курсора ▼ для перемещения со страницы 1/2 на страницу 2/2 при выборе опции "СУББОТА".</p> <p>■ РЕДАКТИР.ПРОГР. ВРЕМЯ и СОБЫТИЕ для Программы от 1 до 16 можно редактировать.</p> <ul style="list-style-type: none"> • ВОЗВРАТ Выберите для возврата в главное меню пункта РАСПИСАНИЕ. • ВЫБОР Выберите параметр ПРОГРАММА от 01 до 16 для редактирования. Для каждого параметра ПРОГРАММА можно установить до 20 настроек. • КОПИРОВАНИЕ В Выбранную программу (с настройками ВРЕМЯ и СОБЫТИЕ) можно скопировать в другую программу. • ПРИМЕНИТЬ Выберите для применения и сохранения всех регулировок и настроек. 

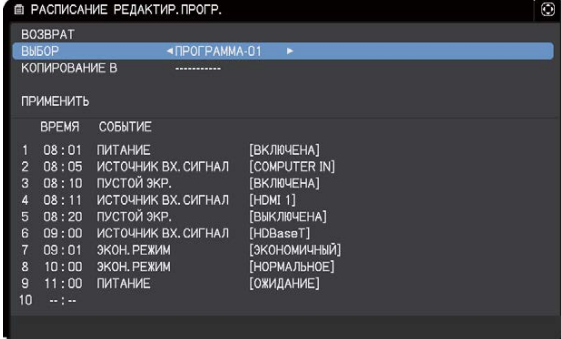
(продолжение на следующей странице)

Пункт	Описание
<p>РАСПИСАНИЕ (продолжение)</p>	<p>■ Редактирование выбранного параметра ПРОГРАММА</p> <ol style="list-style-type: none"> Выберите событие от 1 до 20. Используйте кнопки курсора ▲/▼ для выбора. Нажмите кнопку курсора ► для установки параметра ВРЕМЯ и СОБЫТИЕ. Используйте кнопки курсора ◀/▶ для выбора. Используйте кнопки курсора ◀/▶ для регулировки.  <p>СОБЫТИЕ можно выбрать, как показано ниже.</p> <ul style="list-style-type: none"> ◦ ПИТАНИЕ – ВКЛЮЧЕНА, ОЖИДАНИЕ ◦ ИСТОЧНИК ВХОДНОГО СИГНАЛА – Канал "источник входного сигнала" ◦ МОЕ ИЗОБРАЖЕНИЕ – ИЗОБР.-От 1 до 4, ИЗОБР.-ВЫКЛ. ◦ МЕССЕНДЖЕР – ТЕКСТ-От 1 до 12, ТЕКСТ-ВЫКЛ. ◦ ЭКОН. РЕЖИМ – НОРМАЛЬНОЕ, ЭКОНОМИЧНЫЙ ◦ ПУСТОЙ ЭКР. – ВКЛЮЧЕНА, ВЫКЛЮЧЕНА  <ol style="list-style-type: none"> Нажмите кнопку курсора ► для завершения настроек. Выберите ПРИМЕНИТЬ для сохранения настроек. <div style="border: 1px solid black; border-radius: 15px; padding: 10px; margin-top: 10px;"> <p>ПРИМЕЧАНИЕ • См. реальное экранное меню (OSD) для соответствующей операции.</p> </div>

(продолжение на следующей странице)

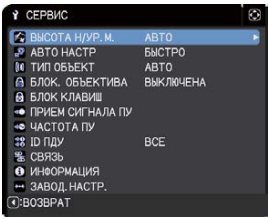
Пункт	Описание
<p>СЕРВИС</p>	<p>При выборе этого пункта открывается меню СЕРВИС. Выберите пункт с помощью кнопки ▲/▼ и для выполнения пункта нажмите кнопку ► или ENTER.</p> 
	<p>ВЫСОТА Н/УР. М. Кнопки ▲/▼ позволяют переключать скорость вращения охлаждающих вентиляторов. Обычно рекомендуется оставить его на АВТО. БОЛЬШАЯ-2 ↔ БОЛЬШАЯ-1 ↔ НОРМАЛЬНАЯ ↔ АВТО ↑—————↑</p> <p>АВТО: Проектор автоматически изменяет скорость ротации в соответствии с высотой и другими факторами окружающей среды. Выберите опцию ниже, если возникнуть проблемы с режимом АВТО. НОРМАЛЬНАЯ: Этот режим может использоваться на высоте ниже 1600 м (5250 футов). БОЛЬШАЯ-1: Этот режим может использоваться на высоте от 1600 до 2300 м (от 5250 до 7550 футов). БОЛЬШАЯ-2: Этот режим может использоваться на высоте выше 2300 м (7550 футов).</p>
	<p>АВТО НАСТР Кнопки ▲/▼ позволяют выбрать один из режимов. При выборе ВЫКЛЮЧЕНО функция автоматической настройки будет отключена. ПОДРОБНО ↔ БЫСТРО ↔ ВЫКЛЮЧЕНО ↑—————↑</p> <p>ПОДРОБНО: Более точная настройка, включая настройку параметра ГОР.РАЗМЕР. БЫСТРО: Быстрая настройка, установка параметра ГОР.РАЗМЕР в заранее заданное значение в зависимости от входного сигнала.</p> <ul style="list-style-type: none"> • В зависимости от условий, например, входного изображения, наличия сигнального кабеля к проектору, условий вокруг проектора и т.п. функция автоматической настройки может работать неправильно. В таких случаях выберите ВЫКЛЮЧЕНО для отключения автоматической настройки и проведения ручной настройки.



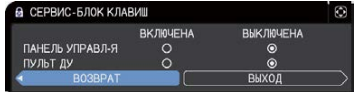
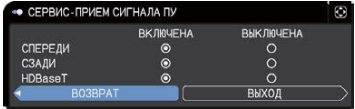
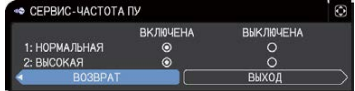
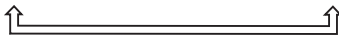

(продолжение на следующей странице)

Пункт	Описание
<p align="center">СЕРВИС (продолжение)</p>	<p>ТИП ОБЪЕКТ</p> <p>(1) Выберите используемый вид объектива с помощью кнопок ▲/▼ и нажмите кнопку ► или ENTER. Если выбрано АВТО, проектор автоматически определяет вид объектива.</p> <p>(2) Диалоговое окно сообщения отображается для подтверждения. Нажмите кнопку ► или ENTER, чтобы сохранить вид объектива.</p> <ul style="list-style-type: none"> • Этот параметр влияет на функцию устранения трапециевидных искажений и т.п. • Вид объектива, определенный проектором, будет отображен справа от “АВТО”. • Если проектор не может автоматически определить вид объектива, когда этот элемент установлен на АВТО, справа от “АВТО” будет отображено “ОБЪЕКТИВ НЕ РАСПОЗНАН”. • Информацию о дополнительных объективах можно получить у дилера.
	<p>БЛОК. ОБЪЕКТИВА</p> <p>Кнопки ◀/▶ позволяют включать и выключать функцию блока клавиш. При выборе кнопки ВКЛЮЧЕНА блокируются следующие кнопки (ZOOM, ZOOM + / -, FOCUS + / -, LENS SHIFT, LENS MEMORY).</p> <p align="center">ВКЛЮЧЕНА ⇔ ВЫКЛЮЧЕНА</p>

(продолжение на следующей странице)

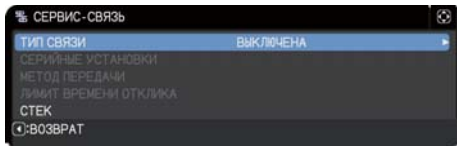
Пункт	Описание
<p style="text-align: center;">СЕРВИС (продолжение)</p>	<p>БЛОК КЛАВИШ</p> <p>(1) Используйте кнопки ▲/▼, чтобы выбрать управление операциями. ПАНЕЛЬ УПРАВЛ-Я ⇔ ПУЛЬТ ДУ</p>  <p>(2) Используйте кнопки ◀/▶, чтобы выбрать ВКЛЮЧЕНА или ВЫКЛЮЧЕНА. ВКЛЮЧЕНА ⇔ ВЫКЛЮЧЕНА</p> <p>Выбор ВКЛЮЧЕНА в этапе 2 блокирует все кнопки, кроме STANDBY, ON и STANDBY/ON на пульте управления операциями, выбранном в этапе 1. Выбор ВЫКЛЮЧЕНА снимает блокировку с кнопок пульта управления операциями, выбранного в этапе 1.</p> <ul style="list-style-type: none"> Используйте эту функцию для исключения повреждений и случайного нажатия. Невозможно отключить обе опции одновременно.
	<p>ПРИЕМ СИГНАЛА ПУ</p> <p>(1) С помощью кнопок ▲/▼ выберите датчик дистанционного управления. СПЕРЕДИ ⇔ СЗАДИ ⇔ HDBaseT</p>  <p>(2) Переключите датчик с помощью кнопки ◀/▶. ВКЛЮЧЕНА ⇔ ВЫКЛЮЧЕНА</p> <ul style="list-style-type: none"> Когда один датчик выключен, другой не может быть выключен.
	<p>ЧАСТОТА ПУ</p> <p>(1) Кнопки ▲/▼ позволяют изменить настройки датчиков дистанционного управления проектора (📖 4, 29). 1:НОРМАЛЬНАЯ ⇔ 2:ВЫСОКАЯ</p>  <p>(2) Используйте кнопки ◀/▶ для включения или выключения дистанционного датчика проектора. ВКЛЮЧЕНА ⇔ ВЫКЛЮЧЕНА</p> <p>На заводе-изготовителе отмечаются оба пункта: 1:НОРМАЛЬНАЯ и 2:ВЫСОКАЯ. Если пульт дистанционного управления работает неисправно, отключите один из них.</p> <ul style="list-style-type: none"> Невозможно отключить обе опции одновременно.
	<p>ID ПДУ</p> <p>Используйте кнопки ▲/▼ меню ID ПДУ для выбора ID, затем нажмите кнопку ▶.</p> <p>ВСЕ ⇔ 1 ⇔ 2 ⇔ 3 ⇔ 4</p>  <p>Проектор управляется тем пультом дистанционного управления, чьей кнопке ID присвоен такой же номер, что и проектору. При выборе ВСЕ, проектор управляется с пульта дистанционного управления независимо от установки ID.</p>

(продолжение на следующей странице)

Пункт	Описание
<p>СЕРВИС (продолжение)</p>	<p>Выбор этого пункта позволяет открыть меню СВЯЗЬ.</p> <p>С помощью данного меню можно формировать установки последовательной связи проектора через порт CONTROL.</p>  <ul style="list-style-type: none"> • При помощи клавиши курсора выберите пункт ▲/▼. Нажав на кнопку ►, вы сможете открыть подменю для настройки выбранного вами пункта. Нажав на кнопку ◀ вместо кнопки ►, вы сможете вернуться в предыдущее меню без изменений параметров. В каждом подменю можно работать описанным выше образом. • Если параметр ТИП СВЯЗИ (ниже) установлен в положение ВЫКЛЮЧЕНА, остальные пункты, кроме СТЕК в меню СВЯЗЬ будут недействительны. • Информацию о функции последовательной связи см. в Руководство по работе в сети.
	<p>СВЯЗЬ</p> <p>ТИП СВЯЗИ Выберите тип связи для передачи через порт CONTROL.</p> <div style="border: 1px solid black; padding: 5px; margin: 10px 0;"> <p>СЕТЕВОЙ МОСТ (БЕСПРОВОД) ←</p> <p style="text-align: center;">⇕</p> <p>СЕТЕВОЙ МОСТ (ПРОВОДНЫЙ LAN)</p> <p style="text-align: center;">⇕</p> <p>ВЫКЛЮЧЕНА ←</p> </div> <p>СЕТЕВОЙ МОСТ: Выберите этот тип, если вам необходимо управлять внешним устройством как сетевым оборудованием с компьютера через данный проектор. Выберите БЕСПРОВОД или ПРОВОДНЫЙ LAN в качестве режима сетевого соединения. Порт CONTROL не принимает команды RS-232C (7. Функция “Сетевой мост” в Руководство по работе в сети).</p> <p>ВЫКЛЮЧЕНА: Выберите данный режим для получения команд RS-232C с помощью порта CONTROL.</p> <ul style="list-style-type: none"> • ВЫКЛЮЧЕНА установлен настройкой по умолчанию. • При выборе СЕТЕВОЙ МОСТ проверьте пункт МЕТОД ПЕРЕДАЧИ (97).



(продолжение на следующей странице)

Пункт	Описание
<p style="text-align: center;">СЕРВИС (продолжение)</p>	<p>СЕРИЙНЫЕ УСТАНОВКИ Выберите условия последовательной связи для порта CONTROL.</p> <p>СКОРОСТЬ ПЕРЕДАЧИ 4800bps ⇔ 9600bps ⇔ 19200bps ⇔ 38400bps ↑—————↑</p> <p>ЧЁТНОСТЬ НЕТ ⇔ НЕЧЕТНЫЙ ⇔ ЧЕТНЫЙ ↑—————↑</p> <ul style="list-style-type: none"> • Во время установки ТИП СВЯЗИ на ВЫКЛЮЧЕНА, СКОРОСТЬ ПЕРЕДАЧИ установлена на 19200bps и ЧЁТНОСТЬ установлено на НЕТ (📖 96).
	<p>МЕТОД ПЕРЕДАЧИ Выберите метод передачи для связи посредством функции СЕТЕВОЙ МОСТ с порта CONTROL.</p> <p>ПОЛУНЕЗАВ. ПОДКЛЮЧ. ⇔ НЕЗАВ. ПОДКЛЮЧЕНИЕ</p> <p><u>ПОЛУНЕЗАВ. ПОДКЛЮЧ.:</u> Данный метод позволяет проектору осуществлять двустороннюю связь, при этом допустимо только одно направление действия, либо передача, либо получение данных.</p> <p><u>ПОЛУНЕЗАВ. ПОДКЛЮЧЕНИЕ:</u> Данный метод позволяет проектору осуществлять двустороннюю связь, при этом допустимо только двухстороннее направление действия, как передача, так и получение данных.</p> <ul style="list-style-type: none"> • ПОЛУНЕЗАВ. ПОДКЛЮЧ. установлено настройкой по умолчанию. • При выборе пункта ПОЛУНЕЗАВ. ПОДКЛЮЧ., проверьте настройку пункта ЛИМИТ ВРЕМЕНИ ОТКЛИКА (📖 98).

(продолжение на следующей странице)

Пункт	Описание
<p align="center">СЕРВИС (продолжение)</p>	<p align="center">СВЯЗЬ (продолжение)</p> <p>ЛИМИТ ВРЕМЕНИ ОТКЛИКА Выберите время ожидания ответа от другого устройства, подключённого при помощи СЕТЕВОГО МОСТА и ПОЛУНЕЗАВ. ПОДКЛЮЧ. через порт CONTROL. ВЫКЛЮЧЕНА ⇔ 1s ⇔ 2s ⇔ 3s </p> <p>ВЫКЛЮЧЕНА: Выберите этот режим в случае отсутствия необходимости проверять реакцию ответа от устройства, на которое проектор передаёт данные. В этом режиме проектор может передавать данные с компьютера постоянно.</p> <p>1сек./2сек./3сек.: Выберите промежуток времени ожидания реакции ответа от устройства, на которое проектор передаёт данные. В процессе ожидания реакции ответа проектор не передает данные через порт CONTROL.</p> <ul style="list-style-type: none"> • Это меню доступно только при выборе пункта СЕТЕВОЙ МОСТ для опции ТИП СВЯЗИ и выборе ПОЛУНЕЗАВ. ПОДКЛЮЧ. для опции МЕТОД ПЕРЕДАЧИ (📖 97). • ВЫКЛЮЧЕНА установлен настройкой по умолчанию.
	<p>СТЕК Выбор этого пункта отображает меню СТЕК. Для более подробной информации смотрите Руководство по мгновенному стеку.</p> <ul style="list-style-type: none"> • Если параметр РЕЖИМ СТЕКА установлен в положение ГЛАВНЫЙ или ВСПОМОГАТЕЛЬНЫЙ, остальные пункты в меню СВЯЗЬ будут недействительны.

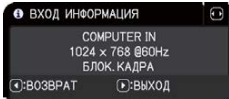
(продолжение на следующей странице)

Пункт	Описание
<p>СЕРВИС (продолжение)</p>	<p>ИНФОРМАЦИЯ При выборе этого пункта выводится диалоговое окно с заголовком «ВХОД_ИНФОРМАЦИЯ». В окне приводится информация о текущем входе.</p> <div style="display: flex; justify-content: space-around; align-items: center;">    </div> <ul style="list-style-type: none"> • Сообщение «БЛОК. КАДРА» в диалоговом окне означает, что функция блокировки кадров активна. • Этот пункт нельзя выбрать при отсутствии сигнала или сигнала синхронизации. • Если параметр ПОКАЗ ТЕКСТА установлен во ВКЛЮЧЕН, в диалоговом окне ВХОД_ИНФОРМАЦИЯ вместе с информацией о входе выводится ТЕКСТ (📖 106).
	<p>ЗАВОД. НАСТР. Эта функция выполняется при выборе пункта ОК с помощью кнопки ►. При выполнении этой функции все меню возвращаются в их первоначальное состояние. Обратите внимание, что параметры СРОК ЛАМПА, СРОК ФИЛЬТР, ЯЗЫК, АВТО ПУСТОЙ, ФИЛЬТР-СООБЩ., РЕЖ.ОЖИДАНИЯ, СВЯЗЬ, СЕТЬ и ЗАЩИТА не сбрасываются.</p> <p>ОТМЕНА ⇨ ОК</p>

Меню СЕТЬ

Подробная информация о работе функции СЕТЬ приведена в документе Руководство по работе в сети.

Помните, что неправильные настройки сети для данного проектора могут вызвать нарушения работы сети. Перед подключением к существующей точке доступа в вашей сети обратитесь за консультацией к администратору сети.

Меню ЗАЩИТА

В проекторе предусмотрены функции защиты.

Из меню ЗАЩИТА можно выполнить действия, перечисленные в таблице ниже.

Использование меню ЗАЩИТА : Перед применением функций защиты запрашивается регистрация пользователя.

Войдите в меню ЗАЩИТА

1. Нажмите на кнопку ►. Отобразится окно ВВЕДИТЕ ПАРОЛЬ.
2. Используйте кнопки ▲/▼/◀/▶ для ввода зарегистрированного пароля. Фабричный пароль по умолчанию следующий:

LWU601i/LWU701i : 6514

LW651i/LW751i : 4814

LX801i : 6414

Этот пароль может быть изменён в пункте (ниже). Переместите курсор вправо в окошке ВВЕДИТЕ ПАРОЛЬ и нажмите кнопку ► для отображения меню ЗАЩИТА.

- Настоятельно рекомендуется сменить установленный по умолчанию заводской пароль как можно скорее.
 - При вводе некорректного пароля повторно отобразится окошко ВВЕДИТЕ ПАРОЛЬ. После ввода некорректного пароля 3 раза проектор отключится. Затем проектор будет отключаться при каждом вводе некорректного пароля.
3. Можно выполнить действия, представленные в таблице ниже.

Если вы забыли пароль

- (1) Во время отображения окна ВВЕДИТЕ ПАРОЛЬ нажмите и удерживайте кнопку **RESET** на пульте дистанционного управления в течение 3 секунд или нажмите и удерживайте кнопку **INPUT** в течение 3 секунд, одновременно нажимая на кнопку ► на проекторе.
- (2) Отобразится 10-ти разрядный Код запроса. Для получения Кода запроса обратитесь к вашему продавцу. Ваш пароль будет выслан вам после подтверждения вашей регистрационной информации пользователя.
- Если пароль не будет введён в течение 55 секунд периода отображения Кода запроса, меню закроется. При необходимости повторите процедуру с шага (1).

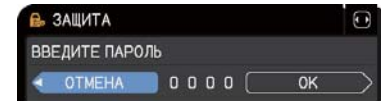
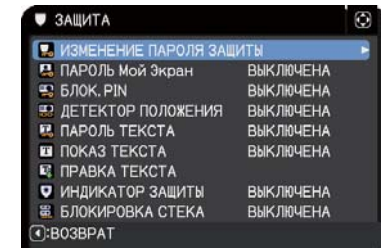
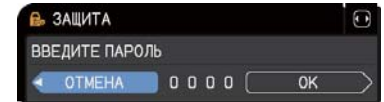
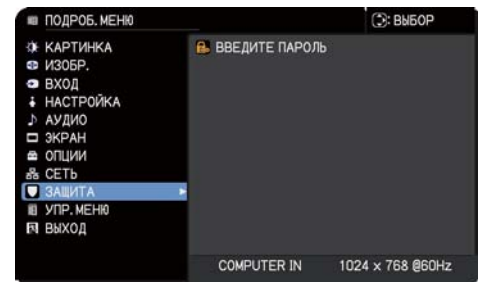

Пункт	Описание
ИЗМЕНЕНИЕ ПАРОЛЯ ЗАЩИТЫ	(1) Используйте кнопки ▲/▼ меню ЗАЩИТА для выбора пункта ИЗМЕНЕНИЕ ПАРОЛЯ ЗАЩИТЫ и нажмите на кнопку ► для отображения окошка ВВЕСТИ НОВЫЙ ПАРОЛЬ.
	(2) Используйте кнопки ▲/▼/◀/▶ для ввода нового пароля.
	(3) Переместите курсор вправо в окошке ВВЕСТИ НОВЫЙ ПАРОЛЬ и нажмите кнопку ► для отображения окошка ВВЕСТИ ПАРОЛЬ ПОВТОРНО, после чего повторно введите этот же пароль.
	(4) Переместите курсор вправо в окошке ВВЕСТИ ПАРОЛЬ ПОВТОРНО и нажмите кнопку ►. Приблизительно на 30 секунд отобразится окошко ЗАПИШИТЕ НОВЫЙ ПАРОЛЬ; в течение этого времени запишите новый пароль. Нажатием на кнопку ENTER на пульте дистанционного управления или на кнопку ► на проекторе можно закрыть окошко ЗАПИШИТЕ НОВЫЙ ПАРОЛЬ.
	• Не забудьте свой пароль.

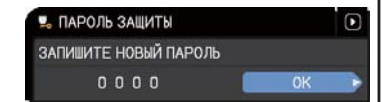
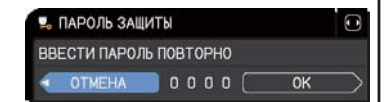
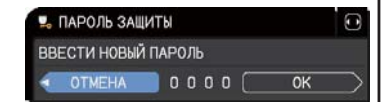

(продолжение на следующей странице)

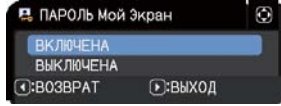
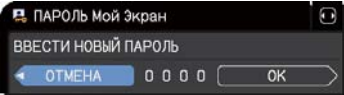
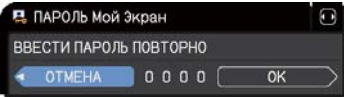
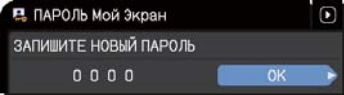
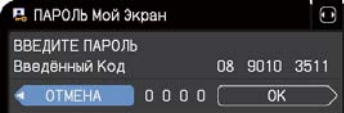
Пункт	Описание
<p>ПАРОЛЬ Мой Экран</p>	<p>Функция ПАРОЛЬ Мой Экран может применяться для закрытия доступа к функции Мой Экран и предотвращения перезаписи текущего зарегистрированного изображения Мой Экран.</p> <p>1 Включение ПАРОЛЬ Мой Экран</p> <p>1-1 С помощью кнопок ▲/▼ в меню ЗАЩИТА выберите пункт ПАРОЛЬ Мой Экран и нажмите кнопку ►, чтобы открыть меню включения/выключения ПАРОЛЬ Мой Экран.</p>  <p>1-2 С помощью кнопок ▲/▼ в меню включения/выключения ПАРОЛЬ Мой Экран выберите ВКЛЮЧЕНА. Появится диалоговое окно ВВЕСТИ НОВЫЙ ПАРОЛЬ (маленькое).</p>  <p>1-3 С помощью кнопок ▲/▼/◀/► введите пароль. Переместите курсор в правую часть окна ВВЕСТИ НОВЫЙ ПАРОЛЬ (маленького) и нажмите кнопку ►, чтобы открыть окно ВВЕСТИ ПАРОЛЬ ПОВТОРНО. Повторно введите тот же пароль.</p>  <p>1-4 Переместите курсор в правую часть окна ВВЕСТИ ПАРОЛЬ ПОВТОРНО и нажмите кнопку ►, чтобы вывести ЗАПИШИТЕ НОВЫЙ ПАРОЛЬ примерно на 30 секунд. Запомните пароль в течение этого времени. При нажатии кнопки ENTER на пульте дистанционного управления или кнопки ► на проекторе экран возвращается к меню включения/отключения ПАРОЛЬ Мой Экран.</p>  <p>Если пароль установлен для экрана Мой Экран:</p> <ul style="list-style-type: none"> • Функция регистрации экрана Мой Экран (и меню) будет недоступны. • Меню Заблок. МЭ будет недоступен. • Параметр ЗАПУСК будет установлен в Мой Экран и заблокирован (а меню будет недоступно). <p>При отключении параметра ПАРОЛЬ Мой Экран восстанавливается нормальная работа всех перечисленных функций.</p> <ul style="list-style-type: none"> • Не забывайте ПАРОЛЬ Мой Экран. <p>2 Отключение ПАРОЛЬ Мой Экран</p> <p>2-1 Выполните процедуру из пункта 1-1, чтобы открыть меню включения/выключения ПАРОЛЬ Мой Экран.</p> <p>2-2 Для открытия диалогового окна ВВЕДИТЕ ПАРОЛЬ (большого) выберите ВЫКЛЮЧЕНА. Введите зарегистрированный пароль и экран вернется к меню включения/выключения ПАРОЛЬ Мой Экран.</p>  <p>При вводе неправильного пароля меню закроется. В случае необходимости повторите процедуры из пунктов 2-1.</p> <p>3 Если вы забыли пароль</p> <p>3-1 Следуйте процедуре из пункта 1-1, чтобы открыть меню включения/выключения ПАРОЛЬ Мой Экран.</p> <p>3-2 Для открытия диалогового окна ВВЕДИТЕ ПАРОЛЬ (большого) выберите ВЫКЛЮЧЕНА. В диалоговом окне будет находиться 10-значный код запроса.</p> <p>3-3 Свяжитесь с дилером и сообщите ему этот 10-значный код запроса. Ваш пароль будет отправлен вам после подтверждения вашей регистрационной информации.</p> <p>Диалоговое окно ВВЕДИТЕ ПАРОЛЬ (большое)</p>

(продолжение на следующей странице)

Пункт	Описание
<p>БЛОК. PIN</p>	<p>Функция БЛОК. PIN допускает использование проектора только после ввода кода регистрации.</p> <p>1 Включение БЛОК. PIN.</p> <p>1-1 С помощью кнопок ▲/▼ в меню ЗАЩИТА выберите пункт БЛОК. PIN и нажмите кнопку ► или кнопку ENTER, чтобы открыть меню включения/выключения БЛОК. PIN.</p> <p>1-2 С помощью кнопок ▲/▼ в меню включения/выключения БЛОК. PIN выберите пункт ВКЛЮЧЕНА. Появится диалоговое окно ВВЕДИТЕ PIN-код.</p> <p>1-3 Введите PIN-код, состоящий из 4 частей, с помощью кнопок ▲/▼/◀/▶, COMPUTER 1 или INPUT. Появится диалоговое окно ВВЕДИТЕ PIN-код повторно. Повторно введите тот же PIN-код. Эта операция завершает регистрацию PIN-кода.</p> <ul style="list-style-type: none"> • Если во время отображения окна ВВЕДИТЕ PIN-код или ВВЕДИТЕ PIN-код повторно на протяжении примерно 55 секунд не будет нажата ни одна кнопка, меню закроется. В случае необходимости повторите процедуру из пункта 1-1. <p>В дальнейшем при каждом перезапуске проектора после отключения питания с помощью выключателя питания переменного тока на экране будет появляться окно ВВЕДИТЕ PIN-код. Введите зарегистрированный PIN-код. Проектором можно пользоваться после ввода зарегистрированного PIN-кода. При вводе неправильного PIN-кода окно ВВЕДИТЕ PIN-код появится повторно. Если неправильный PIN-код был введен 3 раза, проектор выключится. В дальнейшем проектор будет выключаться каждый раз при вводе неправильного PIN-кода. Проектор также будет выключаться, если в течение 5 минут при отображении окна ВВЕДИТЕ PIN-код не будет нажата ни одна кнопка. Эта функция будет включаться, только если проектор запускается после отключения питания переменного тока.</p> <ul style="list-style-type: none"> • Не забывайте PIN-код. <p>2 Отключение БЛОК. PIN</p> <p>2-1 Следуйте процедуре из пункта 1-1, чтобы открыть меню включения/выключения БЛОК. PIN.</p> <p>2-2 С помощью кнопок ▲/▼ выберите ВЫКЛЮЧЕНА. На экране появится окно ВВЕДИТЕ PIN-код. Для отключения функции БЛОК. PIN ведите зарегистрированный PIN-код. Если неправильный PIN-код был введен 3 раза, проектор выключится.</p> <p>3 Если вы забыли PIN-код</p> <p>3-1 Во время отображения окна ВВЕДИТЕ PIN-код нажмите и удерживайте кнопку RESET в течение 3 секунд или нажмите и удерживайте кнопку INPUT в течение 3 секунд при нажатии кнопки ► на проекторе. На экране появится 10-значный код запроса.</p> <ul style="list-style-type: none"> • Если в течение 5 минут при отображении кода запроса не будет нажата ни одна кнопка, проектор выключится. <p>3-2 Свяжитесь с дилером и сообщите ему этот 10-значный код запроса. Ваш PIN-код будет отправлен вам после подтверждения вашей регистрационной информации.</p>

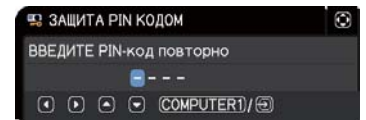
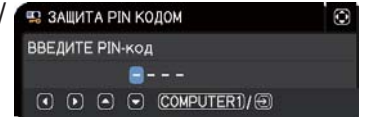
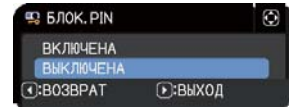

(продолжение на следующей странице)

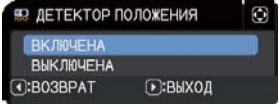
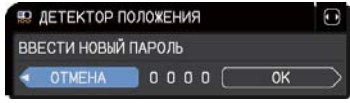
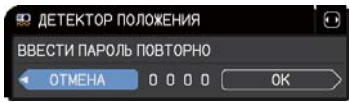
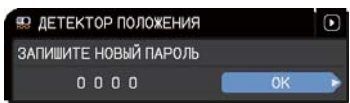
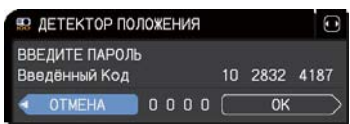
Пункт	Описание
ДЕТЕКТОР ПОЛОЖЕНИЯ	<p>Если эта функция установлена на ВКЛЮЧЕНА и вертикальный угол наклона проектора или настройка УСТАНОВКА отличаются от ранее зафиксированной настройки, будет отображено предупреждение ДЕТЕКТОР ПОЛОЖЕНИЯ ВКЛЮЧЕНА, и входящий сигнал не будет отображен.</p> <ul style="list-style-type: none"> • Для отображения сигнала установите эту функцию в положение ВЫКЛЮЧЕНА. • По истечении приблизительно 5 минут отображения оповещения ВКЛЮЧЕН ДЕТЕКТОР ПОЛОЖЕНИЯ выключается лампа. <p>1 Включение ДЕТЕКТОР ПОЛОЖЕНИЯ</p> <p>1-1 Используйте кнопки ▲/▼ в меню ЗАЩИТА для выбора ДЕТЕКТОР ПОЛОЖЕНИЯ и нажмите кнопку ► или ENTER, чтобы вывести меню включения/выключения ДЕТЕКТОР ПОЛОЖЕНИЯ.</p>  <p>1-2 Используйте кнопки ▲/▼ в меню включения/выключения ДЕТЕКТОР ПОЛОЖЕНИЯ для выбора ВКЛЮЧЕНА. Выбор ВКЛЮЧЕНА сохранит настройку текущего угла наклона и настройку УСТАНОВКА. Отобразится окошко (маленькое) ВВЕСТИ НОВЫЙ ПАРОЛЬ.</p>  <p>Диалоговое окно ВВЕСТИ НОВЫЙ ПАРОЛЬ (маленькое)</p> <p>1-3 Используйте кнопки ▲/▼/◀/▶ для ввода пароля. Переместите курсор вправо в окошке (маленьком) ВВЕСТИ НОВЫЙ ПАРОЛЬ и нажмите кнопку ► для отображения окошка ВВЕСТИ ПАРОЛЬ ПОВТОРНО, введите такой же пароль.</p>  <p>1-4 Переместите курсор в правую часть окошка ВВЕСТИ ПАРОЛЬ ПОВТОРНО и нажмите кнопку ►. Примерно на 30 секунд появится окошко ЗАПИШИТЕ НОВЫЙ ПАРОЛЬ, в течение которых запишите пароль. Нажатие на кнопку ENTER на пульте дистанционного управления или на кнопку ► на проектор возвращает в меню включения/выключения ДЕТЕКТОР ПОЛОЖЕНИЯ.</p>  <ul style="list-style-type: none"> • Не забудьте ваш пароль ДЕТЕКТОР ПОЛОЖЕНИЯ. • Эта функция будет включаться, только если проектор запускается после отключения питания переменного тока. • Эта функция может работать некорректно в случае, если проектор находится в неустойчивом положении при выборе режима ВКЛЮЧЕНА. <p>2 Выключение ДЕТЕКТОРА ПОЛОЖЕНИЯ</p> <p>2-1 Следуйте указаниям процедуры 1-1 для вывода меню включения/выключения ДЕТЕКТОР ПОЛОЖЕНИЯ.</p> <p>2-2 Выберите ВЫКЛЮЧЕНА для отображения окошка ВВЕДИТЕ ПАРОЛЬ (большого). Введите зарегистрированный пароль, и экран вернется в меню включения/выключения ДЕТЕКТОР ПОЛОЖЕНИЯ.</p>  <p>При вводе некорректного пароля меню закроется. При необходимости повторите процедуру с шага 2-1.</p> <p>Диалоговое окно ВВЕДИТЕ ПАРОЛЬ (большое)</p> <p>3 Если вы забыли пароль</p> <p>3-1 Выполните процедуру из пункта 1-1, чтобы открыть меню включения/выключения ДЕТЕКТОР ПОЛОЖЕНИЯ.</p> <p>3-2 Для открытия диалогового окна ВВЕДИТЕ ПАРОЛЬ (большого) выберите установку ВЫКЛЮЧЕНА. В диалоговом окне будет находиться 10-значный код запроса.</p> <p>3-3 Свяжитесь с дилером и сообщите ему этот 10-значный код запроса. Ваш пароль будет отправлен вам после подтверждения вашей регистрационной информации.</p>

(продолжение на следующей странице)

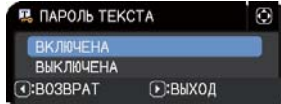
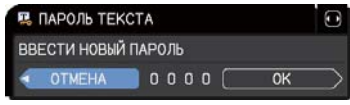
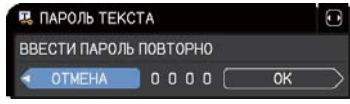
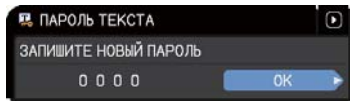
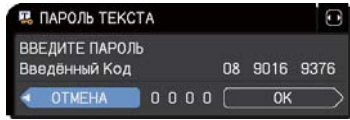
Пункт	Описание
<p>ПАРОЛЬ ТЕКСТА</p>	<p>Функция ПАРОЛЬ ТЕКСТА позволяет предотвратить перезапись текста ТЕКСТ. Если пароль установлен для текста ТЕКСТ:</p> <ul style="list-style-type: none"> • Меню ПОКАЗ ТЕКСТА, которое позволяет запретить изменение установок функции ПОКАЗ ТЕКСТА, будет недоступно. • Меню ПРАВКА ТЕКСТА, которое позволяет перезаписать текст ТЕКСТ, будет недоступно. <p>1 Включение функции ПАРОЛЬ ТЕКСТА</p> <p>1-1 С помощью кнопок ▲/▼ в меню ЗАЩИТА выберите ПАРОЛЬ ТЕКСТА и нажмите кнопку ►, чтобы открыть меню включения/выключения ПАРОЛЬ ТЕКСТА.</p>  <p>1-2 С помощью кнопок ▲/▼ в меню включения/выключения ПАРОЛЬ ТЕКСТА выберите ВКЛЮЧЕНА. Появится диалоговое окно ВВЕСТИ НОВЫЙ ПАРОЛЬ (маленькое).</p>  <p>Диалоговое окно ВВЕСТИ НОВЫЙ ПАРОЛЬ (маленькое)</p> <p>1-3 С помощью кнопок ▲/▼/◀/► введите ПАРОЛЬ. Переместите курсор в правую часть окна ВВЕСТИ НОВЫЙ ПАРОЛЬ (маленького) и нажмите кнопку ►, чтобы открыть окно ВВЕСТИ ПАРОЛЬ ПОВТОРНО. Повторно введите тот же пароль.</p>  <p>1-4 Переместите курсор в правую часть окна ВВЕСТИ ПАРОЛЬ ПОВТОРНО и нажмите кнопку ►, чтобы вывести ЗАПИШИТЕ НОВЫЙ ПАРОЛЬ примерно на 30 секунд. Запомните пароль в течение этого времени.</p>  <p>При нажатии кнопки ENTER на пульте дистанционного управления или кнопки ► на проекторе проектор возвращается к меню ПАРОЛЬ ТЕКСТА.</p> <p>2 Отключение функции ПАРОЛЬ ТЕКСТА</p> <p>2-1 Выполните процедуру из пункта 1-1, чтобы открыть меню ПАРОЛЬ ТЕКСТА.</p> <p>2-2 Для открытия диалогового окна ВВЕДИТЕ ПАРОЛЬ (большого) выберите установку ВЫКЛЮЧЕНА. Введите зарегистрированный ПАРОЛЬ и экран вернется к меню включения/выключения ПАРОЛЬ ТЕКСТА.</p>  <p>Диалоговое окно ВВЕДИТЕ ПАРОЛЬ (большое)</p> <p>При вводе неправильного пароля меню закроется. В случае необходимости повторите процедуры из пунктов 2-1.</p> <p>3 Если вы забыли пароль.</p> <p>3-1 Следуйте процедуре из пункта 1-1, чтобы открыть меню включения/выключения ПАРОЛЬ ТЕКСТА.</p> <p>3-2 Для открытия диалогового окна ВВЕДИТЕ ПАРОЛЬ (большого) выберите ВЫКЛЮЧЕНА. В диалоговом окне будет находиться 10-значный код запроса.</p> <p>3-3 Свяжитесь с дилером и сообщите ему этот 10-значный код запроса. Ваш пароль будет отправлен вам после подтверждения вашей регистрационной информации.</p>

(продолжение на следующей странице)

Пункт	Описание
<p>ПОКАЗ ТЕКСТА</p>	<p>(1) С помощью кнопок ▲/▼ в меню ЗАЩИТА выберите ПОКАЗ ТЕКСТА, а затем нажмите кнопку ► и ENTER, чтобы открыть меню включения/выключения ПОКАЗ ТЕКСТА.</p> <p>(2) С помощью кнопок ▲/▼ в меню включения/выключения ПОКАЗ ТЕКСТА выберите включение или выключение показа текста. ВКЛЮЧЕНА ⇔ ВЫКЛЮЧЕНА</p> <p>При установке на ВКЛЮЧЕНА, ТЕКСТ отображается на экране ЗАПУСК и в диалоговом окне ВХОД_ИНФОРМАЦИЯ.</p> <ul style="list-style-type: none"> • Эта функция доступна, только если параметр ПАРОЛЬ ТЕКСТА установлен в ВЫКЛЮЧЕНА.
<p>ПРАВКА ТЕКСТА</p>	<p>(1) С помощью кнопок ▲/▼ в меню ЗАЩИТА выберите ПРАВКА ТЕКСТА и нажмите кнопку ►. Откроется диалоговое окно ПРАВКА ТЕКСТА.</p> <p>(2) Текущий текст ТЕКСТ будет отображаться в первых трех строках. Если текст еще не был введен, строки будут пустыми. С помощью кнопок ▲/▼/◀/▶ и кнопка ENTER или INPUT выберите и введите символы. Для удаления 1 знака нажмите одновременно кнопку RESET или ◀ и кнопку INPUT. Кроме того, если переместить курсор на экране на пункт УДАЛИТЬ или ОЧИСТИТЬ ВСЕ и нажать кнопку ENTER или INPUT, то будет удален 1 символ или все символы соответственно. ТЕКСТ может содержать до 24 символов в каждой строке.</p> <p>(3) Для изменения уже вставленного символа нажмите кнопку ▲/▼ для перемещения курсора в первую из трех строк и воспользуйтесь кнопками ◀/▶ для перемещения курсора на символ, который необходимо изменить. После нажатия кнопки ENTER или INPUT символ будет выбран. Далее следуйте процедуре, описанной в пункте (2) выше.</p> <p>(4) Для завершения ввода текста переместите курсор на пункт СОХРАНИТЬ на экране и нажмите кнопку ►, ENTER или INPUT. Для возвращения к ранее сохраненному тексту ТЕКСТ без сохранения изменений переместите курсор на пункт ОТМЕНА на экране и нажмите кнопку ◀, ENTER или INPUT.</p> <ul style="list-style-type: none"> • Функция ПРАВКА ТЕКСТА доступна только в случае, когда для параметра ПАРОЛЬ ТЕКСТА выбрана установка ВКЛЮЧЕНА.

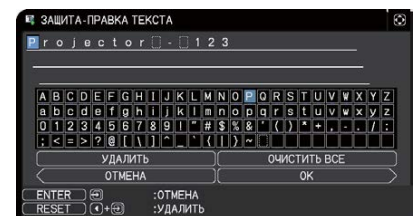
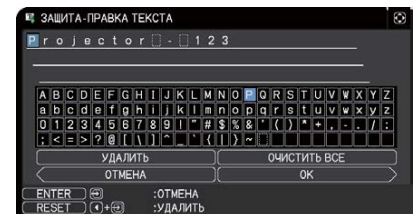
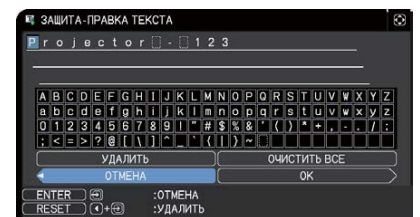
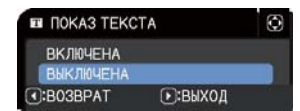

(продолжение на следующей странице)

Пункт	Описание
<p>ИНДИКАТОР ЗАЩИТЫ</p>	<p>Выбор этого пункта отображает диалоговое окно ИНДИКАТОР ЗАЩИТЫ. Используйте кнопки ▲/▼, чтобы выбрать ВКЛЮЧЕНА или ВЫКЛЮЧЕНА. ВКЛЮЧЕНА ⇔ ВЫКЛЮЧЕНА Когда выбрано ВКЛЮЧЕНА, когда БЛОК. PIN или ДЕТЕКТОР ПОЛОЖЕНИЯ установлены на ВКЛЮЧЕНА, индикатор SECURITY мигает желтым в режиме ожидания (📖 103, 104).</p>
<p>БЛОКИРОВКА СТЕКА</p>	<p>Выбор этого пункта отображает диалоговое окно БЛОКИРОВКА СТЕКА. Для более подробной информации смотрите Руководство по мгновенному стеку.</p>

Техническое обслуживание

Замена лампы

Лампа обладает ограниченным сроком службы. Продолжительное использование лампы может привести к потемнению изображения или ухудшению цветового тона. Помните, что каждая лампа имеет свой собственный срок службы, и некоторые лампы могут лопнуть или перегореть вскоре после начала их использования. Рекомендуется приобрести новую лампу и заблаговременно заменить используемую лампу. Для приобретения новой лампы обратитесь к дилеру и сообщите тип лампы.

Типовой номер : 003-005336-01 (DT01885) <LWU701i/LW751i/LX801i>
003-005337-01 (DT01875) <LWU601i/LW651i>

Замена лампы

1. Отключите проектор и выньте вилку из розетки. Дайте проектору остыть не менее 45 минут.
2. В случае, если проектор установлен с помощью указанных монтажных приспособлений, или в случае, если лампа повреждена, попросите дилера заменить лампу.

В случае самостоятельной замены лампы следуйте приведенной ниже процедуре.

3. Расслабьте винт крышки лампы (помеченный стрелкой), а затем протолкните вниз и поднимите крышку лампы, чтобы снять ее.
4. Расслабьте 3 винта лампы (помеченных стрелками) и медленно выньте лампу за ручки. Никогда не ослабляйте другие винты.
5. Вставьте новую лампу и для закрепления лампы прочно затяните 3 винта, которые были ослаблены ранее.
6. Совместите части замка крышки лампы с основным корпусом проектора и переместите крышку лампы на место. Затем крепко закрепите винт крышки лампы.
7. Включите проектор и сбросьте таймер лампы с помощью функции СРОК ЛАМПА в меню НАСТРОЙКА.
 - (1) Нажмите кнопку **MENU**, чтобы открыть меню.
 - (2) В меню с помощью кнопок ▼/▲ выберите ПОДРОБ. МЕНЮ а затем нажмите кнопку ►.
 - (3) В левом столбце меню с помощью кнопок ▼/▲ выберите НАСТРОЙКА, а затем нажмите кнопку ►.
 - (4) С помощью кнопок ▼/▲ выберите СРОК ЛАМПА, а затем нажмите кнопку ►. Появится диалоговое окно.
 - (5) Нажмите кнопку ►, чтобы выбрать в окне пункт «ОК». При этом выполняется сброс времени использования лампы.

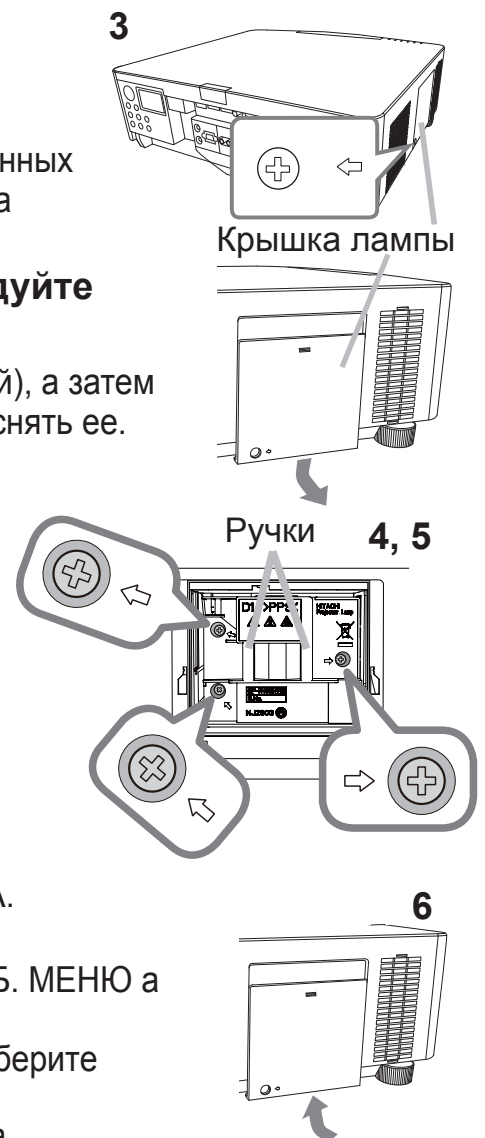

⚠ ВНИМАНИЕ ► При снятии лампы не прикасайтесь к внутренним деталям проектора.

ПРИМЕЧАНИЕ • Для правильного отображения информации о лампе переустановите время лампы только после ее замены.

Замена лампы (продолжение)

Предупреждение о лампе



 **ВЫСОКОЕ НАПРЯЖЕНИЕ**  **ВЫСОКАЯ ТЕМПЕРАТУРА**  **ВЫСОКОЕ ДАВЛЕНИЕ**

⚠ ПРЕДУПРЕЖДЕНИЕ. ► В проекторе используется ртутная стеклянная лампа высокого давления. Лампа может лопнуть с громким звуком или перегореть от сотрясения, царапин, неосторожного обращения с лампой в горячем состоянии, а также вследствие износа. Помните, что каждая лампа имеет свой собственный срок службы, и некоторые лампы могут лопнуть или перегореть вскоре после начала их использования. Кроме этого, если лампа лопается, есть вероятность попадания осколков стекла в кожух лампы, а также утечки газа, содержащего ртуть, и пыли, содержащей мелкие частицы стекла, через вентиляционные отверстия проектора.

► **Утилизация лампы:** Данный прибор содержит ртутную лампу; не выбрасывайте лампу в обычный контейнер для мусора. Утилизация должна проводиться в соответствии с законодательством по охране окружающей среды.

- Более подробная информация об утилизации приведена на сайте www.lamprecycle.org (в США).
- Для утилизации свяжитесь с местными правительственными органами или посетите сайт www.eiae.org (в США) или www.epsc.ca (в Канаде).

За более подробной информацией обратитесь к дилеру.

 Выньте вилку из розетки розетки	<ul style="list-style-type: none"> • Если лампа перегорит (при этом будет слышен громкий хлопок), выньте шнур питания из розетки и обратитесь к региональному дилеру для приобретения новой лампы. Осколки стекла могут привести к повреждению внутренней части проектора или к травме во время обслуживания, поэтому не пытайтесь очистить проектор или заменить лампу самостоятельно. • Если лампа лопнет (при этом будет слышен громкий хлопок), хорошо проветрите комнату, не вдыхайте газ, выходящий из вентиляционных отверстий проектора, и избегайте попадания мелких частиц в глаза или рот. • Перед заменой лампы убедитесь в том, что проектор выключен и отсоединен от источника питания. Подождите не менее 45 минут, чтобы лампа полностью остыла. Попытки заменить не полностью остывшую лампу могут привести к получению ожогов или повреждению лампы.
	<ul style="list-style-type: none"> • Не отвинчивайте винты за исключением винтов, обозначенных стрелками. • Не открывайте крышку лампы, если проектор подвешен на потолке. Это очень опасно, так как если колба лампы лопнула, ее осколки будут высыпаться при открытии крышки. Кроме этого, работать на высоте опасно, поэтому попросите регионального дилера заменить лампу, даже если колба не разбилась. • Не пользуйтесь проектором при снятой крышке лампы. При замене лампы убедитесь, что винты прочно затянуты. Плохо затянутые винты могут привести к повреждению или травме.
	<ul style="list-style-type: none"> • Используйте только лампу указанного типа. Использование лампы, несоответствующей спецификациям на лампу для данной модели, может привести к возникновению пожара, повреждению или сокращению срока эксплуатации данного устройства. • Если лампа перегорела вскоре после начала эксплуатации, кроме самой лампы причины могут заключаться в проблемах, связанных с электрической сетью. В таких случаях свяжитесь с региональным дилером или представителем службы по работе с покупателями. • Обращайтесь с осторожностью: тряска и царапины могут стать причиной взрыва лампы во время эксплуатации. • Продолжительное использование лампы может привести к ее потемнению, незагоранию или взрыву. В случае если изображение кажется тусклым или цветовой тон выглядит неестественным, немедленно замените лампу. Не используйте старые (бывшие в употреблении) лампы. Они могут стать причиной поломки.

Очистка и замена воздушного фильтра

Производите периодическую проверку и очистку воздушного фильтра. В случае появления сигнала индикатора или сообщения о необходимости очистки воздушного фильтра выполните очистку как можно быстрее.

Узел фильтра с 2 листами фильтров находится внутри крышки фильтра. Кроме того, к внутренней стороне крышки фильтра прикреплен дополнительный воздушный фильтр. Если один из фильтров поврежден или сильно загрязнен, замените весь комплект фильтра на новый.

При покупке нового комплекта фильтра попросите своего поставщика предоставить таковой со следующим типовым номером.

Типовой номер : 003-005339-01 (UX40821)

1. Отключите проектор и выньте вилку из розетки. Дайте проектору остыть.
2. С помощью пылесоса очистите крышку и область вокруг крышки.
3. Для извлечения крышки фильтра поднимите и потяните защёлки крышки фильтра.
4. Слегка приподнимите ручки на нижней части, чтобы разблокировать дно фильтра. Потяните за центральную ручку, чтобы вынуть фильтр.
5. С помощью пылесоса очистите вентиляционные отверстия проектора и внешней стороны фильтра.
6. Фильтр состоит из двух частей. Нажмите на поверхность вокруг соответствующих пазов, чтобы разблокировать их и отделите две части.
7. С помощью пылесоса почистите каждую часть фильтра внутри. Если фильтры повреждены или сильно загрязнены, замените их новыми.
8. Совместите обе части, чтобы снова собрать фильтр.
9. Установите узел фильтра на проектор.

(продолжение на следующей странице)



Очистка и замена воздушного фильтра (продолжение)

10. Установите крышку фильтра на посадочное место.
11. Включите проектор и сбросьте время использования фильтра с помощью функции СРОК ФИЛЬТР в меню УПР. МЕНЮ.
 - (1) Нажмите кнопку MENU, чтобы открыть меню.
 - (2) РС помощью кнопок ▲/▼ выберите СРОК ФИЛЬТР, а затем нажмите кнопку ► (или **ENTER/RESET**). Появится диалоговое окно.
 - (3) Нажмите кнопку ►, чтобы выбрать в окне пункт «ОК». При этом выполняется сброс времени использования фильтра.

⚠ ПРЕДУПРЕЖДЕНИЕ ► Перед уходом за воздушным фильтром убедитесь в отключении шнура питания и позвольте проектору достаточно охладиться.

► Используйте только воздушный фильтр указанных параметров. Не используйте проектор без воздушного фильтра или без крышки фильтра. Это может стать причиной пожара или некорректной работы проектора.

► Осуществляйте очистку воздушного фильтра периодически. При засорении воздушного фильтра пылью и т.п. может повышаться внутренняя температура, что может стать причиной пожара, ожога или некорректной работы проектора.

ПРИМЕЧАНИЕ • Производите переустановку таймера фильтра только после очистки или замены воздушного фильтра с целью корректного отображения в отношении воздушного фильтра.

• Данный проектор может отображать сообщение «ПРОВЕРЬТЕ ПОТОК ВОЗДУХА» или может отключаться для предотвращения повышения внутренней температуры.

Замена батарейки Внутренних часов

Замените батарейку в соответствии со следующей процедурой.

1. Выключите питание проектора и отсоедините шнур питания. Дайте проектору достаточно остыть.
2. После того, как убедитесь, что проектор достаточно охладился, переверните проектор таким образом, чтобы дно было вверх.
3. Полностью переместите крышку батарейки в направлении, указанном надписью "OPEN" монетой или другим подобным предметом, и поднимите крышку для ее снятия.
4. Поднимите батарейку с помощью отвертки с плоской головкой или подобного инструмента и выньте ее. Во время поднимания слегка прижмите батарейку пальцем, иначе она может выскочить из патрона.
5. Замените батарейку новой батарейкой HITACHI MAXELL, № детали CR2032 или CR2032H. Просуньте батарейку под пластиковую лапку и вдавите ее в патрон до щелчка.
6. Верните крышку батарейки на место, затем с помощью монеты или другого подобного предмета переместите крышку батарейки в направлении, обозначенном "CLOSE".

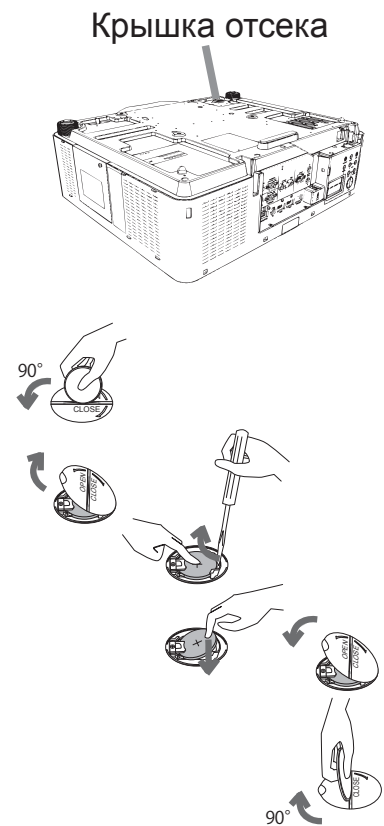

⚠ ПРЕДУПРЕЖДЕНИЕ ► Осторожно обращайтесь с батарейками и применяйте их только по назначению. В случае неправильного обращения батарейка может взорваться. **Д**Запрещается заряжать, разбирать или сжигать.

Неправильное использование также может привести к образованию трещин и течей, что в свою очередь может стать причиной пожара, травмы и/или загрязнения окружающей среды.

- Используйте только указанные батарейки.
- При установке батареек убедитесь, что полюса батареек располагаются правильно.
- Храните батарейки вне досягаемости детей и домашних животных. В случае заглывания батарейки немедленно обратитесь к врачу за неотложной помощью.
- Запрещается закорачивать или паять батарейку.
- Не допускайте попадания батарейки в огонь или воду. Храните батарейки в темном прохладном и сухом месте.
- При обнаружении утечки в батарейке удалите следы утечки и замените батарейку. Если жидкость из батарейки попала на кожу или одежду, немедленно промойте поврежденное место водой.
- При утилизации батареек соблюдайте требования действующего законодательства.

Другие виды обслуживания

Внутри проектора

Для обеспечения безопасной работы проектора ежегодно обращайтесь к дилеру с целью очистки и проверки проектора.

Уход за объективом

При повреждении, загрязнении или потускнении объектива качество проецируемого изображения может ухудшиться. При уходе за объективом будьте очень осторожны.

1. Отключите проектор и выньте вилку из розетки. Дайте проектору остыть.
2. После того, как проектор остынет, протрите объектив имеющимися в продаже салфетками для очистки объективов. Не прикасайтесь к объективу руками.

Уход за корпусом и пультом дистанционного управления

При неправильном уходе могут проявляться такие нежелательные последствия как обесцвечивание, отслоение краски и т.п.

1. Отключите проектор и выньте вилку шнура питания из розетки. Дайте проектору остыть.
2. Убедитесь, что проектор остыл, и осторожно протрите его марлей или мягкой тканью.
Если проектор сильно загрязнен, смочите мягкую ткань водой или нейтральным моющим средством, растворенным в воде, отожмите ткань и осторожно протрите ею проектор. После этого протрите проектор мягкой сухой тканью.

⚠ ПРЕДУПРЕЖДЕНИЕ ► Перед уходом убедитесь, что шнур питания вынут из розетки. После выключения дайте проектору остыть. Уход при высокой температуре проектора может привести к ожогам и/или выходу проектора из строя.

► Не обслуживайте самостоятельно узлы внутри проектора. Это опасно.

► Избегайте попадания влаги или жидкостей в проектор. Это может привести к поражению электрическим током, возгоранию или вызвать неисправность проектора.

- Не помещайте вблизи проектора сосуды с водой, моющими средствами и другими химическими веществами.

- Не пользуйтесь аэрозолями и спреями.

⚠ ВНИМАНИЕ ► Выполняйте операции по уходу за проектором в соответствии с приведенными ниже рекомендациями. Неправильный уход может привести не только к травме, но и таким нежелательным последствиям как обесцвечивание, отслоение краски и т.п.

► Используйте только моющие средства и химические вещества, указанные в настоящем руководстве.

► Не полируйте и не вытирайте твердыми объектами.

ПРЕДОСТЕРЕЖЕНИЕ ► Не прикасайтесь руками непосредственно к поверхности объектива.

Поиск и устранение неисправностей

В случае аномальной работы немедленно прекратите использовать проектор.

⚠ ПРЕДУПРЕЖДЕНИЕ ► Не используйте проектор в случаях, когда из проектора идет дым, неприятный запах, громкий шум, а также при повреждении корпуса или деталей проектора, кабелей, при попадании жидкостей или других веществ. В данном случае немедленно отсоедините кабель питания от источника питания. Убедитесь, что дым или запах больше не исходит из проектора и обратитесь к дилеру или в компанию, занимающуюся ремонтом.

В противном случае, если в проекторе возникла проблема, перед тем, как обратиться за ремонтом, проведите перечисленные ниже проверки и предпримите описанные меры. Если проверки не устранили проблему, обратитесь к дилеру или в компанию, занимающуюся ремонтом. Вам объяснят действующие гарантийные обязательства.

Предупреждения, отображаемые на мониторе состояния

При возникновении ошибки будет отображено предупреждение на мониторе состояния (📖 31). Устраните ошибки, обратившись к таблице в разделах "Связанные сообщения" и "Световые индикаторы" при отображении предупреждения.

Связанные сообщения

При появлении сообщения проведите проверки и примите меры согласно приведенной ниже таблице. Несмотря на то, что сообщения автоматически исчезают через несколько минут, они будут повторно появляться каждый раз при включении питания.

Сообщение	Описание
	<p>Входной сигнал отсутствует. Проверьте подключение входного сигнала и состояние источника сигнала.</p>
	<p>Проектор находится в режиме ожидания файла изображения. Проверьте соединение аппаратуры, настройки проектора и сетевые настройки. Сеть ПК-проектор может разъединиться. Подключите их заново.</p>

(продолжение на следующей странице)

Связанные сообщения (продолжение)

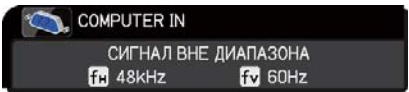
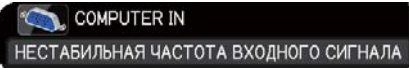
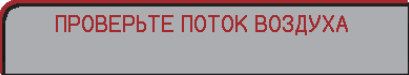
Сообщение	Описание
	<p>Частота строк или частота кадров входного сигнала находится вне допустимого диапазона. Сравните технические характеристики проектора и технические характеристики источника сигнала.</p>
	<p>Неподходящий сигнал для входа. Проверьте спецификации Вашего проектора или спецификации источника сигнала.</p>
	<p>Температура внутри проектора поднимается. Выключите питание и дайте проектору остыть не менее 20 минут. После проверки следующих условий повторно включите питание:</p> <ul style="list-style-type: none"> • Входные вентиляционные отверстия закрыты? • Воздушный фильтр загрязнен? • Используйте проектор при температуре в пределах допустимого диапазона температур (от 0°C до 40°C или 45°C (📖Руководство пользователя (краткое))). • Является ли настройка для ВЫСОТА Н/УР. М. соответствующей? • Дует ли выходящий воздух (горячий/холодный) из периферийного оборудования на вентиляционное отверстие проектора? <p>Для получения более подробной информации о ВЫСОТА Н/УР. М. см. ВЫСОТА Н/УР. М. из СЕРВИС в меню ОПЦИИ (📖 93). Использование проектора с неверной настройкой может привести к повреждению проектора или его внутренних деталей.</p>

(продолжение на следующей странице)



Связанные сообщения (продолжение)

Сообщение	Описание
<div style="border: 1px solid black; padding: 5px; text-align: center;"> <p>НАПОМИНАНИЕ ПОСЛЕ ПОСЛЕДНЕЙ ПРОВЕРКИ ФИЛЬТРА ПРОШЛО 20000 ЧАСОВ. НЕОБХОДИМО ПРОИЗВЕСТИ ТЕХНИЧЕСКОЕ ОБСЛУЖИВАНИЕ ФИЛЬТРА. СБРОСЬТЕ ВРЕМЯ РАБОТЫ ФИЛЬТРА ДЛЯ УДАЛЕНИЯ ПРЕДУПРЕДИТЕЛЬНОГО СООБЩЕНИЯ. ПОДРОБНО СМОТРИТЕ В РУКОВОДСТВЕ.</p> </div>	<p>Уведомление о необходимости очистки воздушного фильтра. Немедленно отключите питание и очистите или замените воздушный фильтр в соответствии с указаниями, приведенными в разделе Очистка и замена воздушного фильтра настоящего руководства. После очистки или замены воздушного фильтра сбросьте время использования фильтра (📖 76, 110).</p>
<div style="border: 1px solid black; padding: 5px; text-align: center;"> <p>НЕ ДОСТУПНО</p> </div>	<p>Функции кнопок недоступны. Проверьте кнопку, которую вы будете использовать (📖 7).</p>

Световые индикаторы

Если отображение сигналов индикаторами осуществляется неправильно, выполните проверку и устраните неполадки в соответствии со следующей таблицей.

Индикатор описаны ниже.

		
Горит	Мигает	ВЫКЛЮЧЕНА

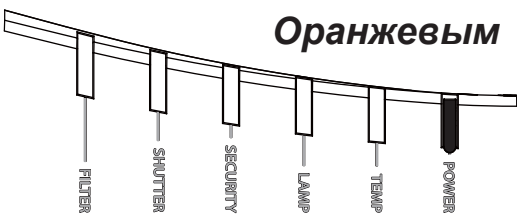
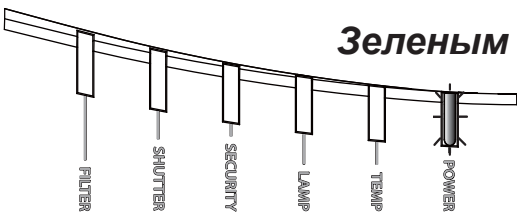
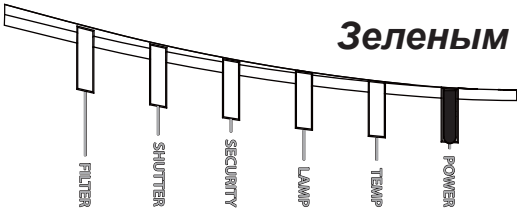
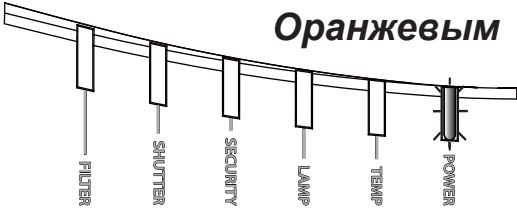
Состояние индикатор	Описание
<p>Оранжевым</p> 	<p>Проектор находится в дежурном режиме. См. раздел «Включение/Выключение питания».</p>
<p>Зеленым</p> 	<p>Проектор прогревается. Подождите.</p>
<p>Зеленым</p> 	<p>Проектор находится во включенном состоянии. Можно выполнять предусмотренные руководством операции.</p>
<p>Оранжевым</p> 	<p>Проектор остывает. Подождите.</p>

(продолжение на следующей странице)

Поиск и устранение неисправностей (продолжение)

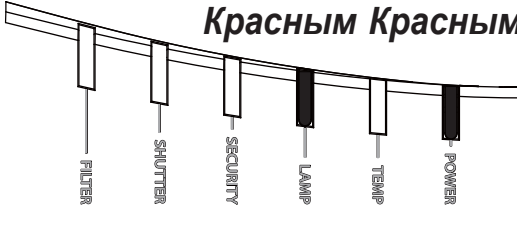
Состояние индикатор	Описание
 <p>Красным не имеет значения</p>	<p>Проектор остывает. Обнаружена ошибка. Подождите до прекращения мигания индикатора POWER и выполните операции в соответствии с описанием, приведенным ниже.</p>
 <p>Красным Красным</p>	<p>Крышка лампы установлена неправильно. Выключите питание и дайте проектору остыть не менее 45 минут. После остывания проектора проверьте правильность установки крышки лампы. После устранения возможной причины повторно включите питание. Если индикация не исчезла после устранения причины, обратитесь к дилеру или в компанию, занимающуюся ремонтом.</p>
 <p>Красным Красным</p>	<p>Вентилятор охлаждения не работает. Выключите питание и дайте проектору остыть не менее 20 минут. После остывания проектора убедитесь, что в вентилятор не попали посторонние предметы, а затем повторно включите питание. Если индикация не исчезает после устранения возможных причин, обратитесь к дилеру или в компанию, занимающуюся ремонтом.</p>
 <p>Красным Красным</p>	<p>Лампа не горит. Возможно проектор перегрелся. В противном случае источник питания переменного тока не стабилен (ACBLK). Выключите питание и дайте проектору остыть не менее 20 минут. После остывания проектора проведите следующие проверки и повторно включите питание:</p> <ul style="list-style-type: none"> • Входные вентиляционные отверстия закрыты? • Воздушный фильтр загрязнен? • Используйте устройство в пределах температурного диапазона. <p>НОРМАЛ. РЕЖИМ: 0 до 40°C ЭКОН. РЕЖИМ: 0 до 45°C</p> <p>Если индикация не исчезает после устранения возможных причин, замените лампу согласно указаниям, приведенным разделе Замена лампы.</p>

(продолжение на следующей странице)

Поиск и устранение неисправностей (продолжение)

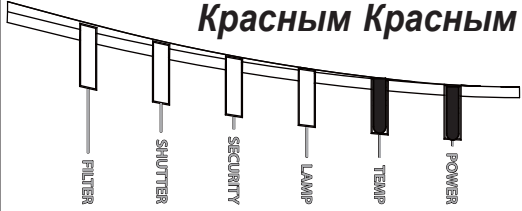
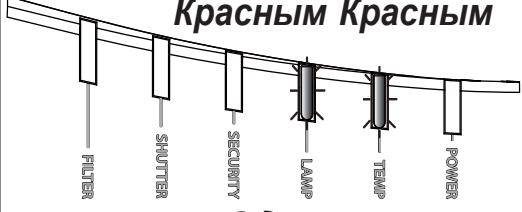
Состояние индикатор	Описание
<p style="text-align: center;">Красным Красным</p> 	<p>Возможен внутренний перегрев проектора. Выключите питание и дайте проектору остыть не менее 20 минут. После остывания проектора проведите следующие проверки и повторно включите питание:</p> <ul style="list-style-type: none"> • Входные вентиляционные отверстия закрыты? • Воздушный фильтр загрязнен? • Используйте устройство в пределах температурного диапазона. НОРМАЛ. РЕЖИМ: 0 до 40°C ЭКОН. РЕЖИМ: 0 до 45°C • Является ли настройка для ВЫСОТА Н/УР. М. соответствующей? • Дует ли выходящий воздух (горячий/холодный) из периферийного оборудования на вентиляционное отверстие проектора? <p>Для получения более подробной информации о ВЫСОТА Н/УР. М. см. ВЫСОТА Н/УР. М. из СЕРВИС в меню ОПЦИИ (73). Использование проектора с неверной настройкой может привести к повреждению проектора или его внутренних деталей.</p>
<p style="text-align: center;">Красным Красным</p>  <p style="text-align: center;">Одновременно мигают</p>	<p>Пришло время очистить воздушный фильтр. Немедленно отключите питание и очистите или замените воздушный фильтр в соответствии с указаниями, приведенными в разделе Очистка и замена воздушного фильтра. После очистки или замены воздушного фильтра сбросьте время использования фильтра. После устранения причины перезапустите проектор.</p>
<p style="text-align: center;">Красным Красным</p>  <p style="text-align: center;">Попеременно мигают или Одновременно мигают</p>	<p>Возникли прочие ошибки.</p> <ul style="list-style-type: none"> • Используйте устройство в пределах температурного диапазона. НОРМАЛ. РЕЖИМ: 0 до 40°C ЭКОН. РЕЖИМ: 0 до 45°C <p>Если индикация не исчезает после устранения возможных причин, обратитесь к дилеру или в компанию, занимающуюся ремонтом.</p>

(продолжение на следующей странице)

Поиск и устранение неисправностей (продолжение)

Состояние индикатор	Описание
<p>Оранжевым или Красным</p> 	<p>Воздушный фильтр засорен или загрязнен (📖 110). Проверьте и очистите воздушный фильтр. Убедитесь, что шнур питания вынут из розетки, а затем дайте проектору остыть в достаточной степени.</p> <p>В дополнение см. раздел "Возможен внутренний перегрев проектора" (📖 119).</p>
<p>Желтым</p> 	<p>Функция БЛОК. PIN активируется. См. меню ЗАЩИТА > БЛОК. PIN (📖 103)</p> <p>Если индикация не исчезает после устранения возможных причин, обратитесь к дилеру или в компанию, занимающуюся ремонтом.</p>
<p>Желтым</p> 	<p>Механический затвор закрывается. Нажмите кнопку SHUTTER на пульте дистанционного управления или на панели управления для открывания механического затвора.</p>
<p>Красным Зеленым</p>  <p>Попеременно мигают</p>	<p>Возможно внутреннее переохлаждение проектора.</p> <ul style="list-style-type: none"> Используйте устройство в пределах температурного диапазона. НОРМАЛ. РЕЖИМ: 0 до 40°C ЭКОН. РЕЖИМ: 0 до 45°C

(продолжение на следующей странице)

Световые индикаторы (продолжение)

ПРИМЕЧАНИЕ • При внутреннем перегреве проектора в целях безопасности проектор автоматически отключается, при этом и световые индикаторы также могут отключаться. В таком случае выньте шнур питания из розетки и подождите не менее 45 минут. После остывания проектора проверьте установку лампы и крышки лампы, а затем повторно включите питание.

Информацию об индикаторе **SECURITY** см. в разделе ИНДИКАТОР ЗАЩИТЫ меню ЗАЩИТА (📖 107).

Информацию об индикаторе **SHUTTER** см. в разделе “Временное затемнение изображения” (📖 52).

Индикатор **FILTER** отображает состояние воздушного фильтра. Используйте эту функцию для поддержания внутренней части проектора в хорошем состоянии.

Индикатор FILTER	Описание
Не горит	Воздушный фильтр чист. Чистка не требуется.
Горит оранжевым	Воздушный фильтр будет перекрыт. Чистка рекомендуется. Кроме того, см. раздел "Возможен внутренний перегрев проектора" (📖 119).
Горит красным	Воздушный фильтр перекрыт. Необходимо выключить питание и незамедлительно почистить воздушный фильтр. Кроме того, см. раздел "Возможен внутренний перегрев проектора" (📖 119).

ПРИМЕЧАНИЕ • Индикатор **FILTER** может загореться оранжевым или красным, когда впускные вентиляционные отверстия перекрыты чем-либо, даже если воздушный фильтр чист.
• Индикатор **FILTER** может загораться не так, как другие индикаторы, или отображать сообщения, связанные с чисткой воздушного фильтра. Следуйте отображенному ранее указанию.

Сброс всех настроек

В случае, когда сложно исправить неправильно установленные параметры, функция ЗАВОД. НАСТР. в пункте СЕРВИС меню ОПЦИИ (📖 99) позволяет сбросить все настройки (за исключением таких настроек, как ЯЗЫК, АВТО ПУСТОЙ, СРОК ЛАМПА, СРОК ФИЛЬТР, ФИЛЬТР-СООБЩ., РЕЖ. ОЖИДАНИЯ, СВЯЗЬ, ЗАЩИТА и СЕТЬ) до их значений по умолчанию.

Особенности, которые легко принять за дефекты

В отношении особенностей, которые можно принять за дефект, проведите проверки и примите меры согласно приведенной ниже таблице.

Ситуация	Случаи, не относящиеся к дефектам проектора	Страница с информацией
Питание не поступает.	Вилка шнура питания не вставлена в розетку. Вставьте вилку шнура питания в розетку.	27
	При работе проектора питание перестало поступать от основного источника питания, например, вследствие его отключения и т.п. Выньте вилку шнура питания из розетки и дайте проектору остыть не менее 10 минут, а затем повторно включите питание.	27
	Лампа и/или крышка лампы не установлены или установлены неправильно. Выключите питание и выньте вилку шнура питания из розетки. Дайте проектору остыть не менее 45 минут. После остывания проектора проверьте установку лампы и крышки лампы, а затем повторно включите питание.	108
Отсутствуют звук и изображение.	Кабели входного сигнала подключены неправильно. Правильно подключите кабели.	13 ~ 22
	Источник сигнала работает неправильно. Правильно настройте источник сигнала в соответствии с его руководством.	–
	Несоответствие настроек и входного сигнала. Выберите входной сигнал и исправьте настройки.	38
	Функция ОТКЛЮЧЕНИЕ АВ работает. Нажмите кнопку AV MUTE на пульте дистанционного	37

(продолжение на следующей странице)

Особенности, которые легко принять за дефекты (продолжение)

Ситуация	Случаи, не относящиеся к дефектам проектора	Страница с информацией
Отсутствует звук.	Кабели входного сигнала подключены неправильно. Правильно подключите аудиокабели.	13 ~ 22
	Слишком низкий уровень громкости звука. Установите более высокий уровень громкости с помощью функции меню или пульта дистанционного управления.	37, 80
	Неправильная установка параметров АУДИО ИСТОЧНИК/ДИНАМИК. Правильно установите параметры АУДИО ИСТОЧНИК/ДИНАМИК в меню АУДИО.	80
	Кнопка Sound (J) или флажок деактивируются. Если вы выбрали LAN, удалите флажок из графы Sound в меню Option "LiveViewer".	—
Отсутствует изображение.	Кабели входного сигнала подключены неправильно. Правильно подключите кабели.	13 ~ 22
	Слишком низкий уровень громкости яркости. Установите более высокий уровень параметра ЯРКОСТЬ с помощью функции меню.	62
	Компьютер не может обнаружить проектор как монитор «plug-and-play». Используя монитор «plug-and-play» убедитесь, что компьютер позволяет обнаруживать монитор «plug-and-play».	13
	Затвор закрывается. Проверьте, мигает ли индикатор SHUTTER. Если он мигает, нажмите кнопку SHUTTER на панели управления..	52

(продолжение на следующей странице)

Особенности, которые легко принять за дефекты (продолжение)

Ситуация	Случаи, не относящиеся к дефектам проектора	Страница с информацией
Пульт дистанционного управления не работает.	Сели батарейки в пульте дистанционного управления. Замените батареи.	28
	Номера ID, установленные в проекторе и пульте дистанционного управления, различны. Нажмите кнопку ID с таким же номером ID, который присвоен проектору, а затем выполните нужную операцию. Номер ID, установленный в проекторе, можно отобразить, нажав любую кнопку ID на пульте дистанционного управления и удерживая ее 3 секунды при включенной лампе.	29
Изображение на экране не изменяется.	Включена функция СТОП-КАДР. Для возврата экрана к нормальному состоянию нажмите кнопку FREEZE .	52
Цвета имеют тусклый оттенок или Неестественный цветовой тон.	Настройки цвета выбраны неправильно. Выполните настройку изображения за счет изменения параметров ЦВЕТ. ТЕМП., ЦВЕТ и/или НАСЫЩ. ТОНА с помощью функций меню.	62, 64
	Неправильная установка параметра ЦВЕТ. Измените установку параметра ЦВЕТ на АВТО, RGB, SMPTE240, REC709 или REC601.	69
Изображение кажется темным.	Слишком низкий уровень яркости и/или контраста. Установите более высокий уровень параметров ЯРКОСТЬ и/или КОНТРАСТ с помощью функций меню.	62
	Проектор работает в экономном режиме. Установите ЭКОН. РЕЖИМ в меню ЛАМПА И ФИЛЬТР в положение НОРМАЛЬНАЯ.	75
	Срок службы лампы приближается к концу. Замените лампу.	108
Изображение кажется нечетким.	На объективе установлена крышка. Снимите крышку объектива.	–
	Фокусировка и/или горизонтальная фаза выбраны неправильно. Откорректируйте фокус при помощи кнопок FOCUS + / - и/или ГОР. ФАЗА, используя функцию меню.	41, 68

(продолжение на следующей странице)

Особенности, которые легко принять за дефекты (продолжение)

Ситуация	Случаи, не относящиеся к дефектам проектора	Страница с информацией
Изображение кажется нечетким. (продолжение)	Объектив загрязнен или затуманен. Очистите объектив в соответствии с указаниями, приведенными в разделе Уход за объективом .	113
Наблюдается ухудшение качества изображения, например, на экране появляются мигающие полосы.	Когда проектор находится в экономном режиме, на экране может наблюдаться мигание. Установите ЭКОН. РЕЖИМ в меню ЛАМПА И ФИЛЬТР в положение НОРМАЛЬНАЯ.	75
	Показатель ПОДАВЛ. ШУМ слишком велик. Уменьшить показатель ПОДАВЛ. ШУМ в меню ИЗОБР.	67
	Чрезмерное ВИДЕО NR. Измените настройку ВИДЕО NR в меню ВХОД.	69
	Функция БЛОК. КАДРА не работает на данном входящем сигнале. Установите БЛОК. КАДРА на ВЫКЛЮЧЕНА в меню ВХОД.	71
RS-232C не работает.	Работает функция ЭКОН.ЭНЕРГ. Выберите НОРМАЛЬНОЕ для пункта РЕЖ.ОЖИДАНИЯ в меню НАСТРОЙКА.	78
	ТИП СВЯЗИ для порта CONTROL установлен на СЕТЕВОЙ МОСТ. Выберите ВЫКЛЮЧЕНА для пункта ТИП СВЯЗИ в меню ОПЦИИ-СЕРВИС-СВЯЗЬ.	96
Сеть не работает.	Работает функция ЭКОН.ЭНЕРГ. Выберите НОРМАЛЬНОЕ для пункта РЕЖ.ОЖИДАНИЯ в меню НАСТРОЙКА.	78
	Установлен одинаковый сетевой адрес для беспроводной и проводной LAN. Измените настройку сетевого адреса для беспроводной или проводной LAN.	—

(продолжение на следующей странице)

Особенности, которые легко принять за дефекты (продолжение)

Ситуация	Случаи, не относящиеся к дефектам проектора	Страница с информацией
IR и RS-232C не функционируют при соединении HDBaseT™.	Работает функция ЭКОН.ЭНЕРГ. Выберите НОРМАЛЬНОЕ для пункта РЕЖ.ОЖИДАНИЯ в меню НАСТРОЙКА.	78
Соединение HDBaseT не функционирует.	Работает функция ЭКОН.ЭНЕРГ. Выберите НОРМАЛЬНОЕ для пункта РЕЖ.ОЖИДАНИЯ в меню НАСТРОЙКА.	78
	Подсоединенное оборудование может не поддерживать HDBaseT. Для получения информации см. Руководство пользователя (подробное).	14
IR и LAN не функционируют с помощью HDBaseT™	Проверьте, ВЫКЛЮЧЕНА ли установка IR в разделе HDBaseT. УПР. МЕНЮ > ПОДРОБ. МЕНЮ > ОПЦИИ > СЕРВИС > ПРИЕМ СИГНАЛА ПУ	95
	Проверьте, установлена ли в разделе LAN установка HDBaseT. УПР. МЕНЮ > ПОДРОБ. МЕНЮ > СЕТЬ > ПРОВОДНАЯ СЕТЬ	—
LAN не функционирует в случае подсоединения LAN к проектору при получении входного сигнала от HDBaseT	Проверьте, установлена ли в разделе LAN установка HDBaseT. УПР. МЕНЮ > ПОДРОБ. МЕНЮ > СЕТЬ > ПРОВОДНАЯ СЕТЬ	—
	Данный проектор совместим только с 100BASE-T. Проверьте технические характеристики подсоединенного оборудования.	—
	При подсоединении кабеля LAN с помощью концентратора попытайтесь изменить подсоединенный порт на концентраторе	—
	При подсоединении кабеля LAN непосредственно к компьютеру попытайтесь подсоединиться к другому компьютеру	—
Не отображается изображение с помощью HDBaseT.	Проверьте, имеет ли кабель LAN сертификат CAT5e или выше.	—
	Попробуйте сменить кабель LAN.	—
	Если кабель LAN соединен более чем с 3 удлинительными соединениями, передача на 100 м может не функционировать.	—
	Проверьте, совместимо ли удлинительное соединение с CAT5e. Все кабели LAN и удлинительные соединения, подсоединенные к порту HDBaseT , должны иметь сертификат CAT5e.	—

(продолжение на следующей странице)

Особенности, которые легко принять за дефекты (продолжение)

Ситуация	Случаи, не относящиеся к дефектам проектора	Страница с информацией
Не отображается изображение с помощью SDI. (Только LWU701i)	Проверьте, выполнено ли соединение с помощью кабеля 5CFB или выше, либо Belden 1694A или выше.	—
	Проверьте, используется ли кабель длиной не более 100 м.	—
	Попробуйте заменить кабель.	—
	Проверьте, поддерживается ли формат входного сигнала.	—
Не отображается изображение с помощью DisplayPort.	Убедитесь в том, что используемые для подключения кабеля DisplayPort соответствуют стандарту DisplayPort.	—
	Если проектор подсоединен к компьютеру с набором микросхем или графической картой с поддержкой DisplayPort раннего выпуска, то проектор и/или компьютер могут работать неправильно.	—
	Проблема может быть решена путем обновления версии драйвера графического ускорителя компьютера.	—
	Выключите проектор и внешнее устройство, а затем снова включите.	—
Функция СЕТЕВОЙ МОСТ недоступна.	Функция СЕТЕВОЙ МОСТ отключена. Выберите СЕТЕВОЙ МОСТ для пункта ТИП СВЯЗИ в меню ОПЦИИ-СЕРВИС-СВЯЗЬ.	96
Функция Расписание недоступна	Работает функция ЭКОН.ЭНЕРГ. Выберите НОРМАЛЬНОЕ для пункта РЕЖ.ОЖИДАНИЯ в меню НАСТРОЙКА.	78
	Произведен сброс внутренних часов. Если выключить проектор в режиме экон.энерг. или отключить питание от розетки переменного тока, текущая дата и время будут сброшены. Проверьте настройку ДАТА И ВРЕМЯ для БЕСПРОВОДНАЯ УСТАНОВКА или ПРОВОДНАЯ УСТАНОВКА в меню СЕТЬ.	—

(продолжение на следующей странице)

Особенности, которые легко принять за дефекты (продолжение)

Ситуация	Случаи, не относящиеся к дефектам проектора	Страница с информацией
<p>Когда проектор подключен к сети, он включается и выключается, как указано ниже.</p> <p>Выключается ←</p> <p>↓</p> <p>Индикатор POWER несколько раз мигает оранжевым.</p> <p>↓</p> <p>Переходит в режим ожидания</p>	<p>Отключите кабель локальной сети (LAN) и проверьте, работает ли проектор должным образом.</p> <p>Если это происходит после подключения к сети, возможно, в сети есть замкнутая цепь между двумя концентраторами Ethernet, как описано ниже.</p> <ul style="list-style-type: none"> - В сети есть два или более концентраторов Ethernet. - Два концентратора дважды подключены к кабелям LAN. - Это двойное подключение создает замкнутую цепь между этими концентраторами. <p>Такая замкнутая цепь может оказывать негативное влияние на проектор и другие устройства сети. Проверьте подключение к сети и устраните замкнутую цепь, отсоединив кабели LAN таким образом, чтобы между концентраторами остался только один соединяющий кабель.</p>	<p>—</p>

ПРИМЕЧАНИЕ • Несмотря на то, что на экране могут появляться яркие и темные пятна, они являются уникальной особенностью жидкокристаллических дисплеев и не считаются дефектом проектора.

Технические характеристики

Смотрите раздел **Технические требования** в **Руководство пользователя (краткое)**, которое представляет собой книгу.

Лицензионное соглашение с конечным пользователем об использовании программного обеспечения проектора

- Программное обеспечение проектора состоит из нескольких самостоятельных модулей программного обеспечения; при этом авторские права и/или авторские права третьих сторон существуют в отношении каждого из подобных модулей программного обеспечения.
- Обязательно ознакомьтесь с “Лицензионное соглашение с конечным пользователем об использовании программного обеспечения проектора”, приведенном в отдельном документе.

Corporate offices

USA – Cypress
ph: 714-236-8610

Canada – Kitchener
ph: 519-744-8005

Consultant offices

Italy
ph: +39 (0) 2 9902 1161

Worldwide offices

Australia
ph: +61 (0) 7 3624 4888

Brazil
ph: +55 (11) 2548 4753

China (Beijing)
ph: +86 10 6561 0240

China (Shanghai)
ph: +86 21 6278 7708

Eastern Europe and
Russian Federation
ph: +36 (0) 1 47 48 100

France
ph: +33 (0) 1 41 21 44 04

Germany
ph: +49 2161 664540

India
ph: +91 (080) 6708 9999

Japan
ph: 81-3-3599-7481

Korea (Seoul)
ph: +82 2 702 1601

Republic of South Africa
ph: +27 (0)11 510 0094

Singapore
ph: +65 6877-8737

Spain
ph: + 34 91 633 9990

United Arab Emirates
ph: +971 4 3206688

United Kingdom
ph: +44 118 977 8000



For the most current technical documentation,
please visit www.christiedigital.com

CHRISTIE®