

TEACHTOUCH

Руководство пользователя

Оглавление

1.	Об устройстве TeachTouch	3
1.1	Информация о поддержке	4
1.2	ОС TeachTouch и приложения, доступные в вашем устройстве	4
1.3	ОС Windows и Windows-приложения в вашем TeachTouch	5
2.	Первый запуск	6
2.2	Установка съёмного Wi-Fi модуля	6
2.2	Установка модуля Персонального компьютера	6
2.3	Включение и выключение TeachTouch	8
2.4	Выбор языка интерфейса	8
3.	Разъемы и элементы управления устройством TeachTouch	10
4.	Подключение TeachTouch к локальной сети	16
5.	Главное меню TeachTouch	19
6.	Быстрое меню	20
7.	Режим “Заметки”	21
7.1	Меню действий	22
7.1.1	Файл	22
7.1.2	Скриншот	23
7.2	Меню навигации	24
7.3	Меню инструментов	25
7.3.1	Выбор	26
7.3.2	Перо	28
7.3.3	Рисунок	28
7.3.4	Ластик	30
7.3.5	Удаление	31
7.3.6	Фигуры	31
7.3.7	Ладонь	33
7.3.8	Отмена / Возврат	34
8	Приложение Screenshare Pro	34
8.1	Как проверить имя беспроводной локальной сети	34
8.2	Шестизначный код для подключения к TeachTouch	35
8.3	Как подключить мобильное устройство к TeachTouch	37
8.3.1	Управление подключенными участниками	40
9.	Браузер	41
10.	Проводник	42
10.1	Просмотр и работа с файлами поддерживаемых типов	44

1. Об устройстве TeachTouch

TeachTouch – это интерактивный дисплей, предназначенный для демонстрации визуальной и аудио информации и предоставляющий возможность одновременно широкому кругу участников, находящихся рядом с устройством и в любой точке мира участвовать в обсуждении и создавать свой вклад в него.

TeachTouch предоставляет возможность всем участникам встречи сделать свой вклад в обсуждение – представить подготовленные материалы, транслируя на экран TeachTouch содержимое экрана своего персонального устройства, комментировать открытые на устройстве документы, делая надписи электронным чернилами поверх них, демонстрировать материалы интернет-ресурса, расширить аудиторию встречи за счет удаленных участников, подключенных через интернет, организовав видеоконференцию. TeachTouch свяжет всех участников встречи через локальную сеть и Интернет, а его большой экран отобразит всю представленную информацию детально и с высокой чёткостью. TeachTouch позволит мгновенно сохранить созданные в процессе обсуждения документы, включая рукописные комментарии и наброски, аудио- и видеозаписи, слайды и рисунки. И, конечно, участники смогут выходить к экрану и выступать перед всей аудиторией, рисуя рукой на экране так же, как маркером на флип-чарте. Все эти возможности доступны благодаря всего лишь одному устройству – TeachTouch.

Как оборудование, ваш TeachTouch представляет собой дисплей, оснащённый необходимой электроникой, а также два встраиваемых модуля, поставляемых опционально – системный блок (ПК) и модуль беспроводной Wi-Fi связи. Для их установки используются специальные слоты в корпусе TeachTouch. Системный блок поставляется с установленной ОС Windows, вы можете установить на его жесткий диск Windows-программы по своему выбору и расширить возможности TeachTouch, используя эти программы. Приёмно-передающий Wi-Fi модуль позволяет TeachTouch подключаться к беспроводной Wi-Fi сети, принимать подключения других устройств, организовывать демонстрацию их экранов и управлять подключенными к TeachTouch устройствами. Подробнее установка этих модулей описана в специальных разделах – см. Установка съёмного Wi-Fi модуля и Установка модуля Персонального компьютера.

TeachTouch работает под управлением собственной операционной системы FB OS. В операционной системе установлены приложения, реализующие основные функции устройства. Пользовательский интерфейс устройства удобен и спроектирован таким образом, чтобы необходимые команды и функции были просты для понимания, легко доступны и не вызывали сомнений относительно их назначения.

Тем не менее, мы рекомендуем ознакомиться с настоящим руководством перед началом работы с TeachTouch, просмотрев оглавление и основные разделы. Всегда держите это руководство под рукой! По мере освоения новых функций вы будете не раз обращаться к инструкциям, и это ускорит ваше знакомство с TeachTouch и сделает работу с ним простой и эффективной.

Практически все основные операции описаны в данном руководстве подробно и содержат иллюстрации, указывающие, где можно найти нужную команду или значок и как их использовать для получения нужного результата.

Если у вас возник вопрос по работе с устройством, просмотрите настоящее руководство, обратив внимание на раздел, соответствующий той задаче, выполнение которой вызвало этот вопрос. Также загляните в Индекс, приводимый в конце Руководства – в нём перечислены все термины и названия функций и параметров, применяемые во TeachTouch.

Если вы не нашли ответа в Руководстве, воспользуйтесь информацией о поддержке – см. Информация о поддержке.

Ваш TeachTouch сделает вашу работу эффективнее и откроет вам новые возможности!

1.1 Информация о поддержке

Если у вас возник вопрос по работе с устройством, самый доступный и простой способ решить его – просмотреть Руководство пользователя и список Частых вопросов. Если вы не находите ответ в этих документах, или же проблема очевидно вытекает из некорректной работы устройства – пожалуйста, заполните и отправьте обращение в службу поддержки. Мы приложим все усилия, чтобы полностью решить вопрос в самое короткое время.

Ссылки на телефоны для обращений и форму обращения в службу поддержки вы найдёте на сайте поддержки.

URL сайта поддержки: <http://support.polymedia.ru>

Помните, что настоящее руководство позволит Вам решить многие вопросы, возникающие при работе с устройством. Интерфейс может не содержать прямых указаний на то, какой функцией следует воспользоваться, и какой должна быть последовательность ваших действий. Иногда трудно вспомнить, как называется команда, которую вы применяли недавно. Руководство пользователя описывает все нюансы пользовательского интерфейса и перечисляет термины, команды и функции, используемые при работе с устройством. Ответы на некоторые часто задаваемые вопросы и описания некоторых широко применяемых процедур можно найти в Перечне часто задаваемых вопросов на сайте поддержки.

1.2 ОС TeachTouch и приложения, доступные в вашем устройстве

Ваш TeachTouch работает под управлением операционной системы, специально подготовленной для работы с данным устройством. Это модификация известной ОС Android, используемой в мобильных устройствах. Если вы пользуетесь смартфоном и планшетом, многие функции и приёмы работы покажутся вам знакомыми. Но ОС TeachTouch имеет свои особенности и отличается от ОС Android для мобильных устройств. Ниже перечислены основные отличия ОС TeachTouch от ОС Android.

Важно! ОС TeachTouch не даёт доступа ни в один магазин приложений. Вы не можете установить на ваш TeachTouch Android-приложения так, как вы делаете это обычно на вашем смартфоне или планшете. Все необходимые для эффективной работы устройства приложения уже предустановлены на вашем устройстве. Эти приложения протестированы разработчиком и гарантируют надёжную работу всех функций устройства. Если, тем не менее, вы испытываете необходимость в установке Андроид-приложения, не входящего в набор предустановленных на TeachTouch, вы сможете установить такое приложение самостоятельно, используя арк-файл (архив с дистрибутивом программы). Такой файл можно запросить или загрузить с сайта компании-разработчика этого ПО и установить на TeachTouch в ручном режиме. Все риски использования ПО, не входящего в состав распространяемого вместе с TeachTouch, ложатся на пользователя. Производитель не несёт ответственности за работу программы, установленной на TeachTouch подобным образом. Если установленная программа нарушит работоспособность TeachTouch, производитель рекомендует произвести сброс устройства до заводских настроек.

Предустановленные в ОС TeachTouch приложения нельзя удалить.

Приложение Проводник, предустановленное в ОС TeachTouch, даёт доступ только к некоторым системным папкам – это папки, используемые для сохранения файлов, получаемых в результате определённых операций.

Важно! ОС TeachTouch позволяет запускать ОС Windows и устанавливать приложения в эту операционную систему (см. ОС Windows и Windows-приложения в вашем TeachTouch). Обратите внимание на эту возможность - после приобретения и установки опционального модуля ПК вы

можете расширить функциональность TeachTouch, установив под ОС Windows Windows-приложения.

1.3 ОС Windows и Windows-приложения в вашем TeachTouch

Встроенное устройство хранения данных вашего TeachTouch не содержит дистрибутив Windows, на TeachTouch не установлена ОС Windows. Операционная система Windows установлена на приобретаемом вами опционально модульном ПК. Это полная версия данной ОС, которую можно использовать так же, как на настольном компьютере.

На приобретаемый отдельно модульный ПК не инсталлированы никакие иные приложения, кроме входящих в состав ОС Windows. После установки модульного ПК в соответствующий слот во TeachTouch вы сможете использовать возможности нужных вам Windows-приложений, устанавливая их на этот ПК. Таким образом, вы сможете существенно расширить функциональные возможности вашего TeachTouch и сделать свою работу более комфортной.

Важно! Производитель TeachTouch не оказывает поддержку ОС Windows и windows-приложениям. По вопросам функционирования ОС Windows и того ПО, которое вы установили на ваш модульный ПК самостоятельно, мы рекомендуем обращаться к производителям - компании Microsoft и другим.

Напоминаем, что при работе в ОС Windows некоторые функции ОС TeachTouch будут недоступны. Но большинство приложений и функций ОС TeachTouch можно использовать всегда благодаря Быстрому меню (см. Быстрое меню), которое остаётся доступным даже при работе в ОС Windows. Также стоит подчеркнуть, что открытое в ОС Windows Windows-приложение не будет остановлено, если перестанет быть активным. Это приложение можно сделать активным снова, используя функцию Представление задач.

2. Первый запуск

2.2 Установка съёмного Wi-Fi модуля

Если в комплект поставки вашего устройства входит съёмный Wi-Fi модуль, его нужно установить в предназначенный для него слот, чтобы получить возможность устанавливать беспроводное Wi-Fi соединение.

Чтобы установить съёмный Wi-Fi модуль

1. Съёмный Wi-Fi модуль можно устанавливать в предназначенный для него слот только тогда, когда TeachTouch выключен. Выключите TeachTouch, если он включён (см. Включение и выключение TeachTouch).
2. Внешний вид модуля показан на рисунке 2. Обратите внимание – на рисунке модуль изображён с установленными съёмными антеннами. В заводской упаковке модуль поставляется со снятыми антеннами, вам необходимо установить их самостоятельно после установки модуля.
3. Пустой слот, предназначенный для установки Wi-Fi модуля, изображён на рисунке 3. Слот находится позади дисплея, на вертикальной боковой кромке, рядом с разъёмами для подключения внешних устройств. Освободите Wi-Fi модуль от упаковочного материала и вставьте его в слот, предварительно убедившись, что разъём USB на модуле ориентирован правильно и совпадает с гнездом внутри слота. Лицевая планка правильно вставленного модуля полностью совпадает с углублением в панели TeachTouch, а отверстия для крепления модуля с помощью винтов совпадают с отверстиями на панели TeachTouch.
4. Закрепите модуль в слоте с помощью винтов из комплекта.
5. Установите антенны, совместив винтовой разъём антенны с винтовым разъёмом на корпусе модуля и повернув антенну несколько раз по часовой стрелке. В дальнейшем эти винтовые соединения помогут вам сориентировать антенны для получения наиболее мощного сигнала. Процесс установки антенны в Wi-Fi модуль изображён на рисунке 4.
6. Установленный Wi-Fi модуль будет включаться и выключаться вместе с TeachTouch. Собственных органов управления съёмный Wi-Fi модуль не имеет.
7. Настройка Wi-Fi соединения производится согласно инструкции (см. Подключение TeachTouch к локальной сети).

2.2 Установка модуля Персонального компьютера

Если в комплект поставки вашего устройства входит съёмный модуль Персонального компьютера, его нужно установить в предназначенный для него слот, чтобы получить возможность устанавливать на этот ПК ОС Windows инсталлировать в установленную ОС Windows-приложения по своему выбору. Это поможет расширить функциональность TeachTouch.

Установка съёмного модуля ПК производится таким же способом, как и съёмного модуля Wi-Fi (см. Установка съёмного Wi-Fi модуля).

Съёмный модуль ПК не оснащён внешними элементами управления и управляется ОС TeachTouch.



Рисунок 2- Внешний вид съёмного Wi-Fi модуля



Рисунок 3 – Пустой слот для Wi-Fi модуля



Рисунок 4 – Закрепление антенн на установленном Wi-Fi модуле

2.3 Включение и выключение TeachTouch

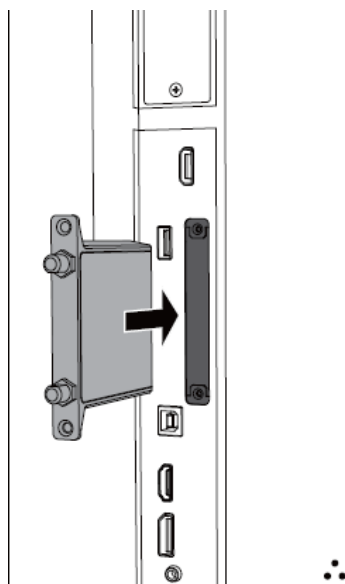
Включение и выключение TeachTouch производится кнопкой Вкл/Выкл, расположенной посередине нижней части рамки дисплея.

Когда TeachTouch подключён к электросети и находится в выключенном состоянии, кнопка Вкл/Выкл подсвечена красным цветом.

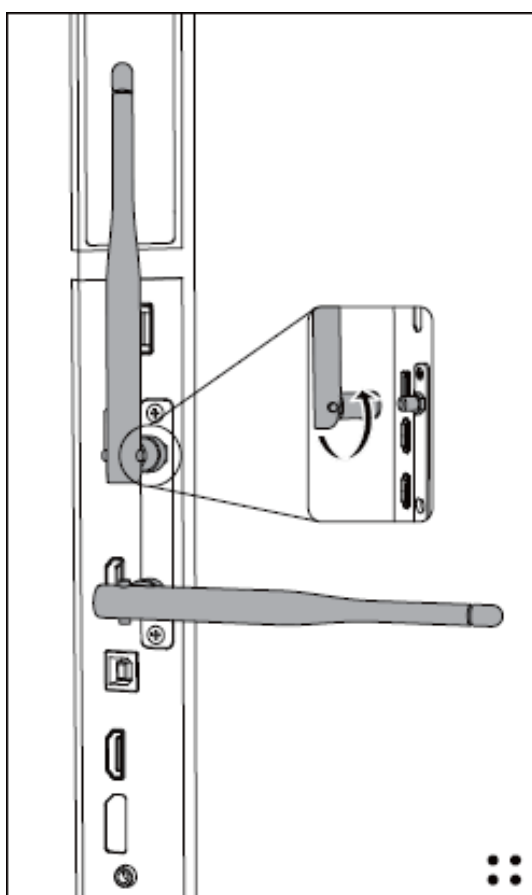
Однократно коротко нажмите на кнопку Вкл/Выкл, чтобы включить TeachTouch. TeachTouch начнёт процедуру загрузки операционной системы. Когда ОС будет готова к работе, на дисплее отобразится Главное меню (см. Главное меню TeachTouch). Вы можете начать работать с TeachTouch.

Когда TeachTouch включён, кнопка НЕ подсвечена.

Чтобы перевести TeachTouch в режим ожидания, однократно коротко нажмите на кнопку Вкл/Выкл. Дисплей выключится, но операционная система и все запущенные приложения не будут остановлены. Кнопка Вкл/Выкл будет подсвечена мигающим синим цветом.

Чтобы вывести TeachTouch из режима ожидания, однократно коротко нажмите на кнопку Вкл/Выкл. Дисплей включится и отобразит приложение, бывшее активным в момент перевода в режим ожидания.

Чтобы выключить TeachTouch, нажмите и удерживайте кнопку Вкл/Выкл в течение двух секунд. По истечении этого интервала на экране отобразится сообщение о начале процесса выключения TeachTouch. В этот момент кнопку Вкл/Выкл можно отпустить. Когда работа ОС TeachTouch будет завершена, устройство выключится. Кнопка Вкл/Выкл будет подсвечена красным цветом.

2.4 Выбор языка интерфейса

При первом включении TeachTouch вы можете выбрать язык интерфейса. Выбранный вами на этом этапе язык будет использоваться во всех элементах интерфейса TeachTouch, экранных меню, диалоговых окнах, предустановленных программах и т.д.

Эту процедуру можно повторять каждый раз, когда необходимо изменить язык интерфейса.

Чтобы выбрать язык интерфейса TeachTouch

1. В Главном меню выберите Приложения. Отобразится список приложений (см. рисунок ниже).

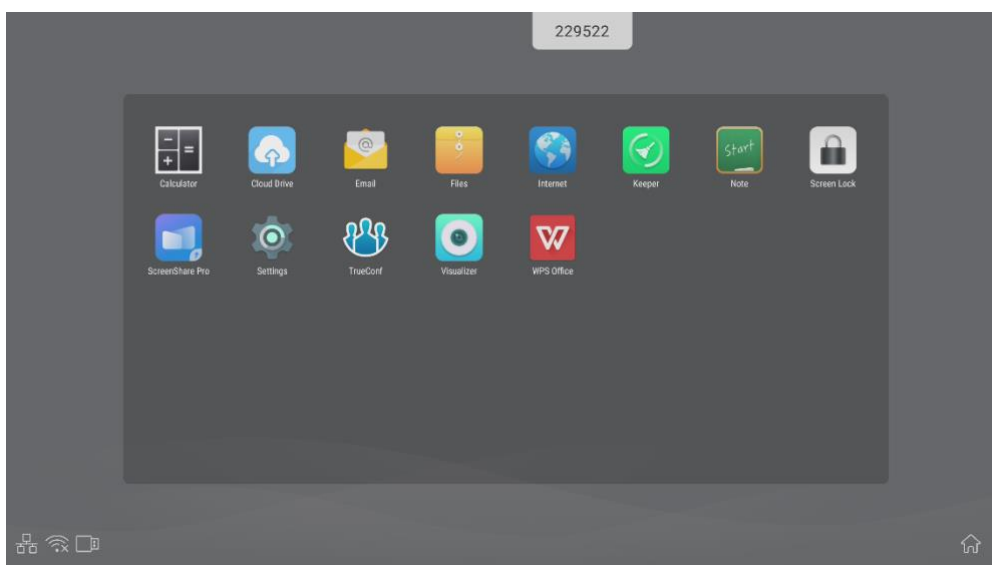

Приложения, доступные в режиме Приложения Главного меню

2. В списке приложений выберите Настройки (Settings) . Отобразится меню настроек ОС TeachTouch (см. рисунок ниже). При первом запуске, скорее всего, языком интерфейса будет английский.

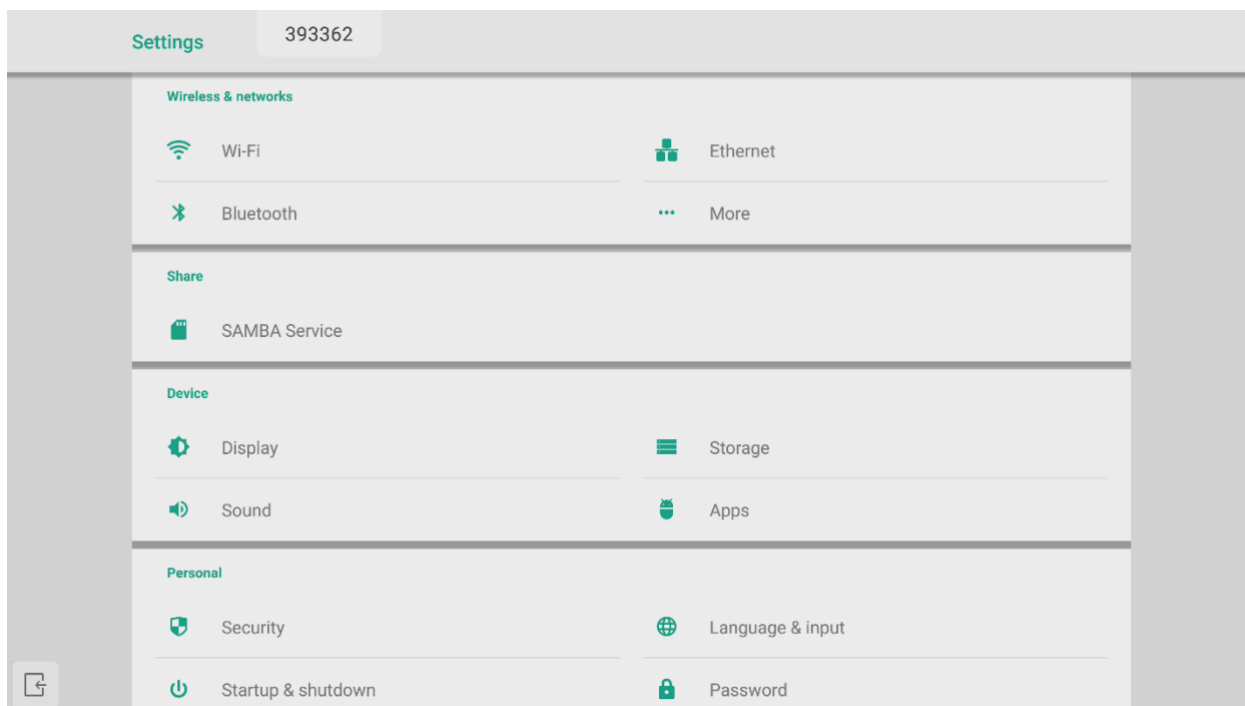

Меню настроек ОС TeachTouch

3. В группе Личные данные (Personal) выберите Язык и ввод (Languages & Input). Отобразится диалог выбора языка интерфейса и настроек доступных клавиатур (см. рисунок ниже).

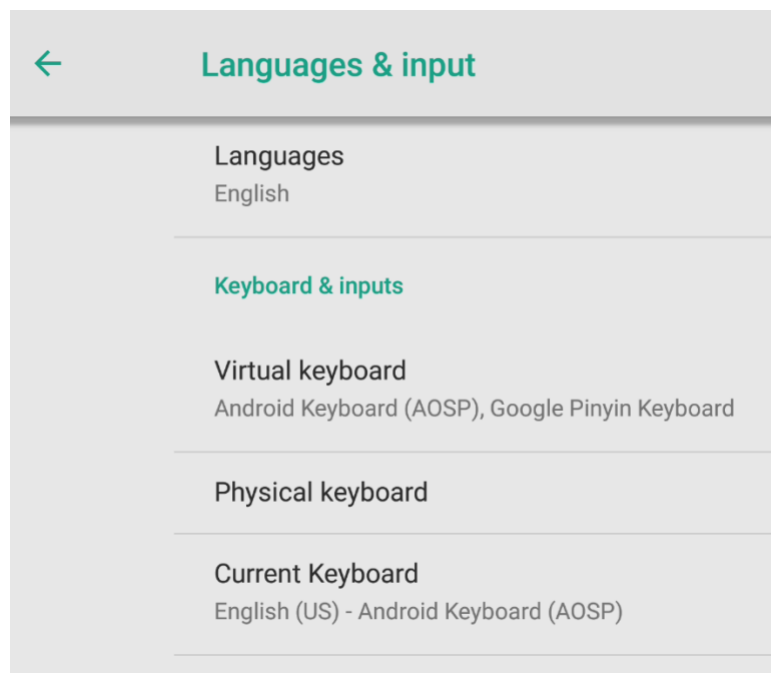

Меню выбора языка интерфейса и настроек клавиатур

4. Коснитесь параметра Языки (Languages) и выберите Русский (Russian) в открывшемся меню.

5. Через короткий промежуток времени экран обновится и все элементы интерфейса TeachTouch будут представлены на выбранном языке.
6. Закройте меню настроек, последовательно выбирая команду Заккрыть во всех диалогах (значки со стрелкой влево) или откройте Быстрое меню и выберите нужный пункт.

3. Разъемы и элементы управления устройством TeachTouch

Органы управления и интерфейсы подключений интерактивного комплекса TeachTouch.





Рисунок 5 Нижняя панель рамки дисплея TeachTouch





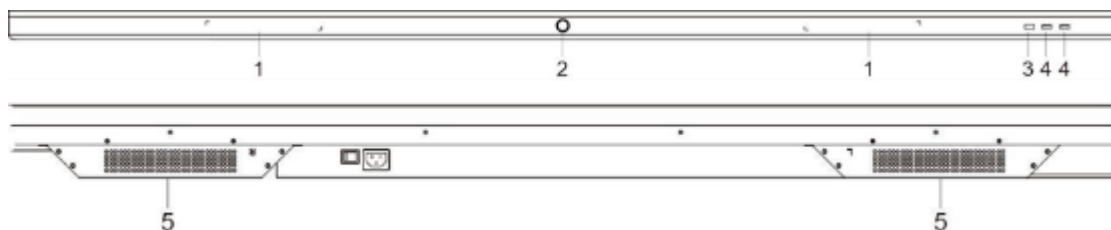

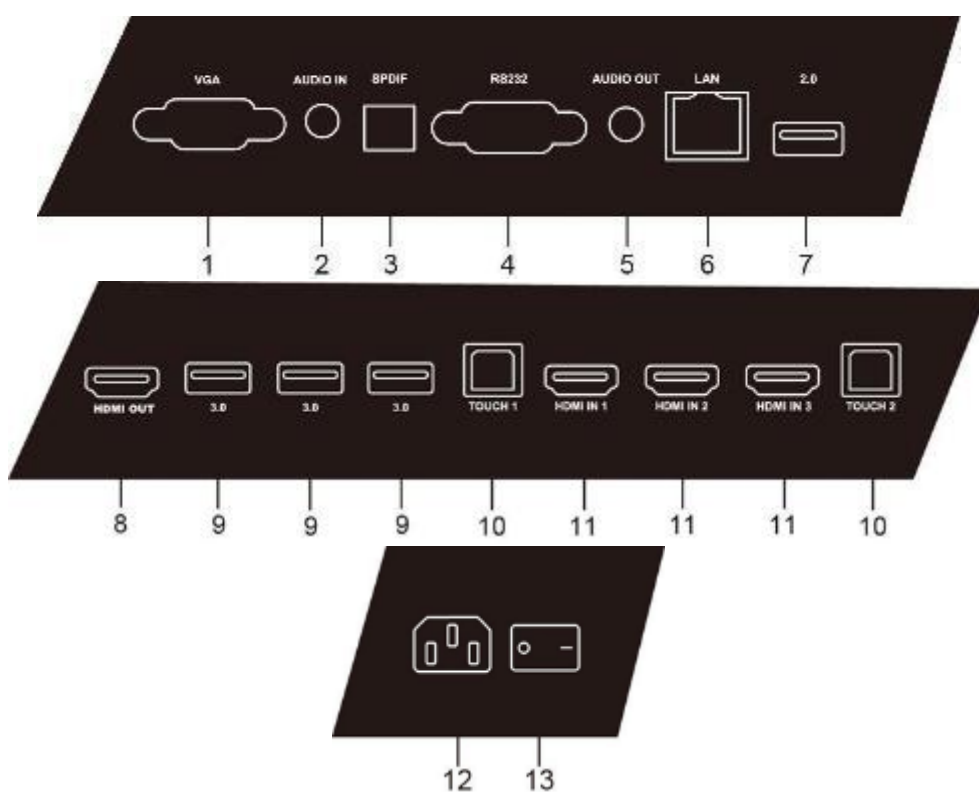
Номер	Элемент	Описание функции
1	Магнитная зона	Место крепления магнитного пера
2	Кнопка Вкл/выкл 	Коснитесь для перехода в спящий режим, нажмите и держите 2 секунды для перехода в режим ожидания
3	Приемник сигнала пульта дистанционного управления	Принимает сигнал дистанционного управления
4	USB	Разъёмы USB
5	Нижний динамик	Усиливает звук

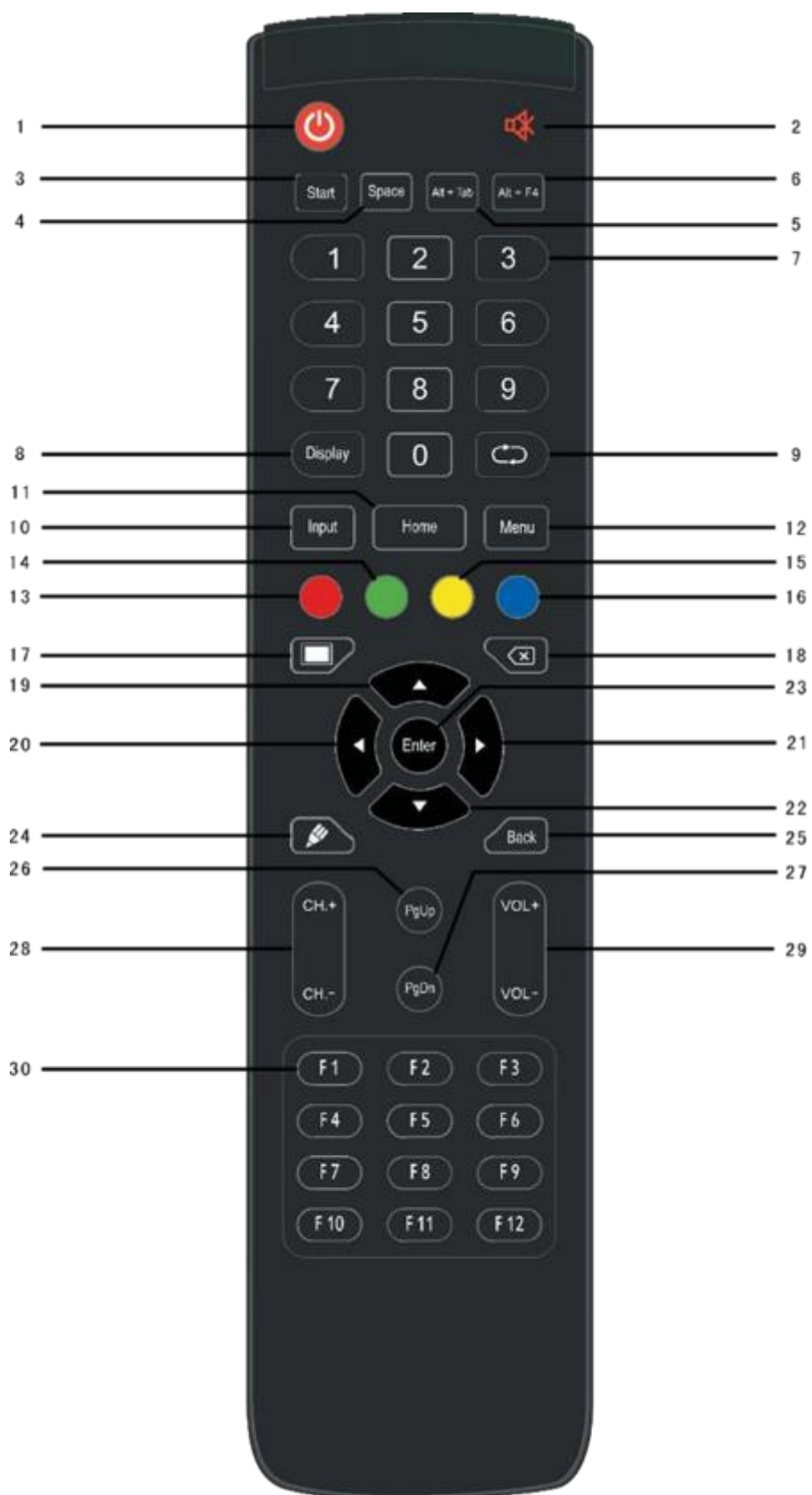

Номер	Элемент	Описание функции
1	VGA	Вход для передачи изображения с внешнего компьютера
2	AUDIO IN	Вход для передачи звука с внешнего компьютера
3	SPDIF	Передача многоканального звука с помощью оптического кабеля
4	RS232	Последовательный интерфейс, используемый для обмена данными между устройствами
5	AUDIO OUT	Выход для передачи звука на внешний динамик
6	LAN	Локальная сеть (разъемы RJ45)
7	2.0	Порт USB 2.0 – подключение USB-устройств, таких как внешний жесткий диск, флеш-накопители, клавиатура/мышь и др.
8	HDMI OUT	Подключение к устройствам с входом HDMI
9	3.0	Порт USB 3.0 – подключение USB-устройств, таких как внешний жесткий диск, флеш-накопители, клавиатура/мышь и др.
10	TOUCH	Выход для передачи сенсорных сигналов на внешний компьютер
11	HDMI IN	Вход сигнала HDMI (High-definition multimedia interface) для подключения к устройствам с выходом HDMI (к ПК с выходом HDMI, ТВ-приставке и другим видеоустройствам)
12	AC IN	Вход питания для подключения к источнику питания переменного тока
13	AC SWITCH	Включение и выключение питания переменного тока. «I» означает, что питание включено, «O» – питание выключено

Кнопки пульта дистанционного управления



1.  : включение/выключение питания TeachTouch
2.  : приглушение звука
3. Start : клавиша Windows для встроенного компьютера
4. Space : клавиша пробела для встроенного компьютера
5. Alt + Tab : сочетание клавиш Alt + Tab для встроенного компьютера
6. Alt + F4 : кнопка закрытия окна программы для встроенного компьютера
7. Клавиши с цифрами: клавиши для ввода чисел
8. Display : вывод информации о канале
9.  : функция не назначена
10. Input : клавиша выбора источника входного сигнала
11. Home : кнопка основного экрана системы Android
12. Menu : кнопка меню настроек, нажмите ее для открытия меню
13. Красная : блокирование/разблокирование сенсорной функции, меню экрана (кроме функции выбора входа с пульта) и передней кнопки
14. Зеленая : блокирование/разблокирование передней клавиши
15. Желтая : часы
16. Синяя : фиксация и масштабирование
17.  : пустой экран
18.  : клавиша Backspace
19. ▲ : клавиша перемещения вверх при выборе
20. ◀ : клавиша перемещения влево при выборе
21. ▶ : клавиша перемещения вправо при выборе
22. ▼ : клавиша перемещения вниз при выборе
23. Enter : клавиша подтверждения выбора
24.  : быстрый запуск программы рукописного ввода
25. Back : клавиша возврата
26. PgUp : переход к предыдущей странице на встроенном компьютере
27. PgDn : переход к следующей странице на встроенном компьютере
28. CH+ \ CH- : функция не назначена
29. VOL+ \ VOL- : изменение уровня громкости
30. F1–F12 : функциональные клавиши F1–F12 для встроенного компьютера

Инструкция по использованию пульта дистанционного управления

Установка батарей

- 1) Откройте крышку отсека батарей на задней стороне пульта дистанционного управления.
- 2) Вставьте батареи типа AAA, соблюдая полярность. Используйте батарейки только одного типа! Не используйте новую батарею одновременно со старой.
- 3) Вставив батарейки, закройте крышку отсека до щелчка.

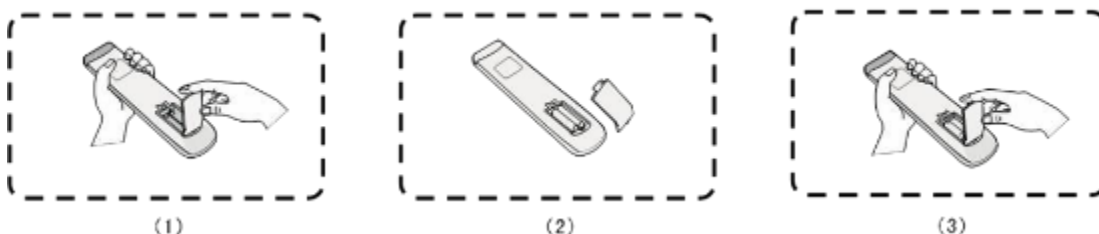

Зона действия пульта дистанционного управления

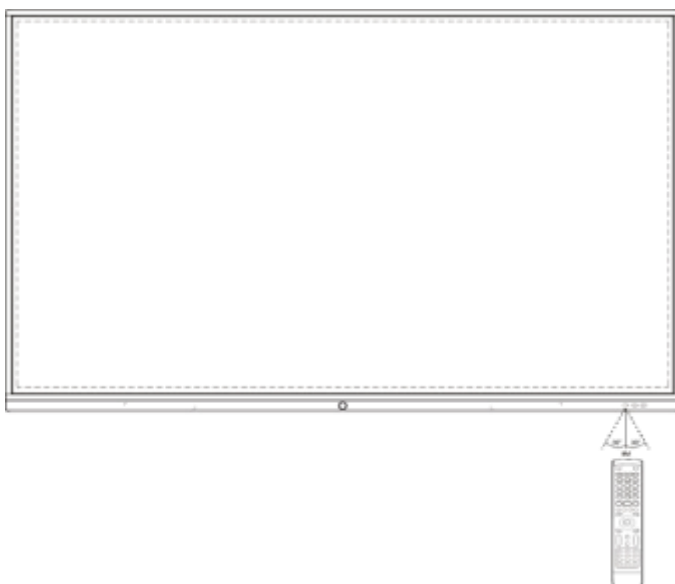

Пульт дистанционного управления может нормально работать на расстоянии до 8 метров от приемника сигнала дистанционного управления в секторе 30 градусов влево и 30 градусов вправо. В целях защиты окружающей среды сдавайте использованные батареи в соответствующие пункты приема.



Существует риск взрыва батарейки при одновременном использовании разных типов батареек.

4. Подключение TeachTouch к локальной сети

Для полноценной работы в интерактивном режиме устройству TeachTouch необходимо подключение к локальной сети. Нахождение устройства в локальной сети даст возможность подключить к нему другие устройства и обмениваться с ними данными в следующих режимах:

- Демонстрировать на экране TeachTouch содержимое экранов подключённых к нему устройств
- Управлять подключёнными устройствами – брать на себя управление ими и передавать функции управления этим устройствам
- Передавать другим устройствам копии сохранённых файлов – результатов работы, обсуждений

Подключение к локальной сети также даст возможность выхода в глобальную компьютерную сеть, то есть, в Интернет. Доступ в Интернет не обязателен для реализации большинства функций TeachTouch. Доступ в Интернет необходим только в том случае, если вы получаете и отправляете файлы в/из облачного хранилища, просматриваете Интернет-сайты, организуете видеоконференцию.

Чтобы подключить TeachTouch к проводной локальной сети

1. Выберите нужный Ethernet кабель, если он доступен в месте установки TeachTouch. Кабель должен быть подключён к оборудованию, обеспечивающему доступ в локальную сеть и в Интернет (если нужен выход в Интернет).
2. Если доступна только Ethernet-розетка, возьмите кабель (патч-корд) нужной длины, и подключите ваш TeachTouch к этой розетке.
3. Чтобы определить, к какому разъёму на корпусе устройства нужно подключать кабель, см. Разъемы и элементы управления устройством TeachTouch.
4. При правильном выборе розетки, кабеля и разъёма подключение будет возможно.
5. Для завершения подключения вам необходимо будет настроить проводное сетевое подключение. Попросите вашего системного администратора осуществить настройку.
6. При успешном подключении значок подключения к проводной сети на Главном экране вашего TeachTouch будет отображён в активном состоянии .
7. Если используемая локальная сеть не меняется, настраивать проводное подключение более не потребуется – вам будет достаточно просто подключать нужный кабель к соответствующему разъёму на TeachTouch.

Чтобы подключить TeachTouch к беспроводной WiFi сети

1. Удостоверьтесь, что в соответствующую нишу на вашем TeachTouch установлен модуль Wi-Fi связи (см. Установка съёмного Wi-Fi модуля). Установите этот модуль в требуемую нишу на корпусе TeachTouch, если он не был установлен.
2. Коснитесь значка Беспроводное подключение в левом нижнем углу Главного экрана (см. рисунок ниже). При отсутствии беспроводного подключения этот значок перечёркнут (в неактивном состоянии).

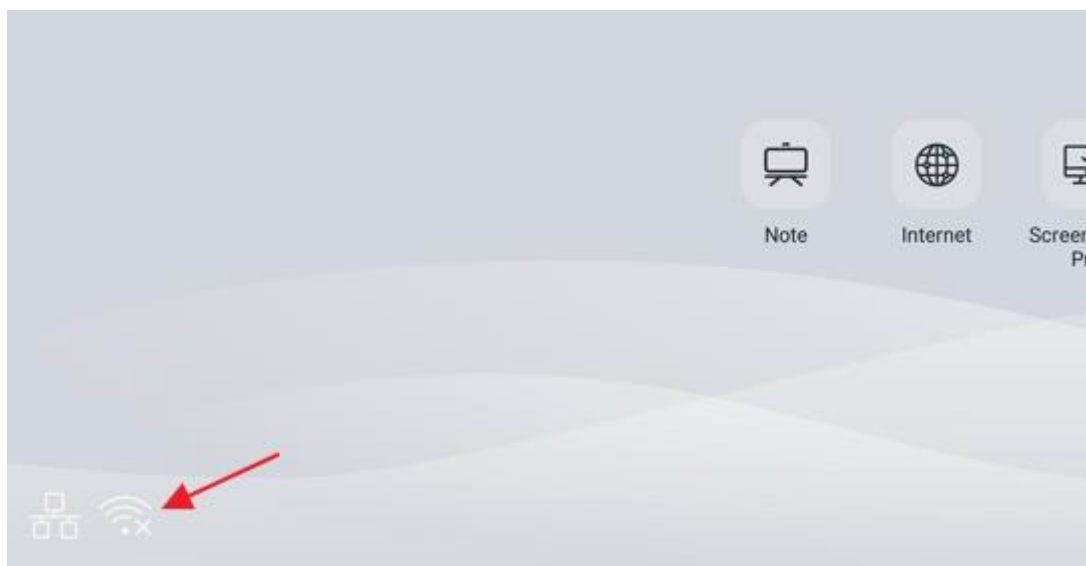

На отсутствие беспроводного подключения указывает перечеркнутый значок

3. Коснитесь этого значка. Отобразится диалог настройки беспроводного соединения (см. рисунок ниже).

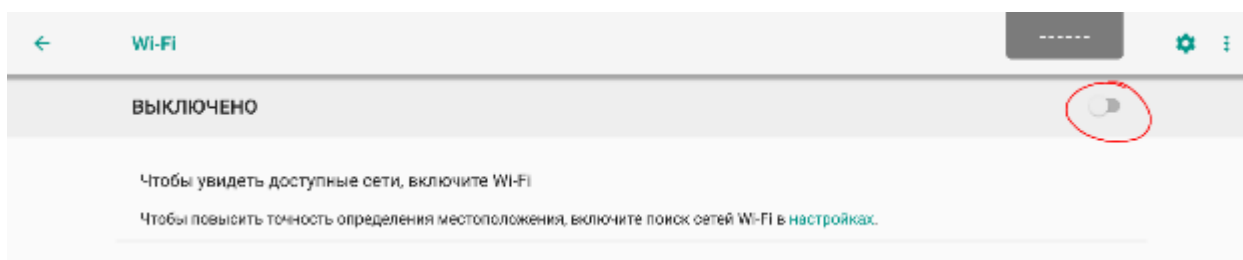

Страница настройки беспроводного WiFi соединения

Установите переключатель в положение **Включено**. TeachTouch сразу же начнёт поиск беспроводных сетей и отобразит список всех доступных сетей в зоне доступа. Список будет содержать имя каждой WiFi сети (SSID) и пиктограмму, изображающую силу сигнала. (см. рисунок ниже).



Список WiFi сетей, обнаруженных TeachTouch

Выберите нужную сеть в списке. TeachTouch начнёт устанавливать соединение с выбранной сетью. Если доступ в сеть не защищён паролем, соединение будет установлено без вашего вмешательства.

Если доступ к WiFi сети защищён паролем, TeachTouch отобразит диалог для ввода пароля (см. рисунок).

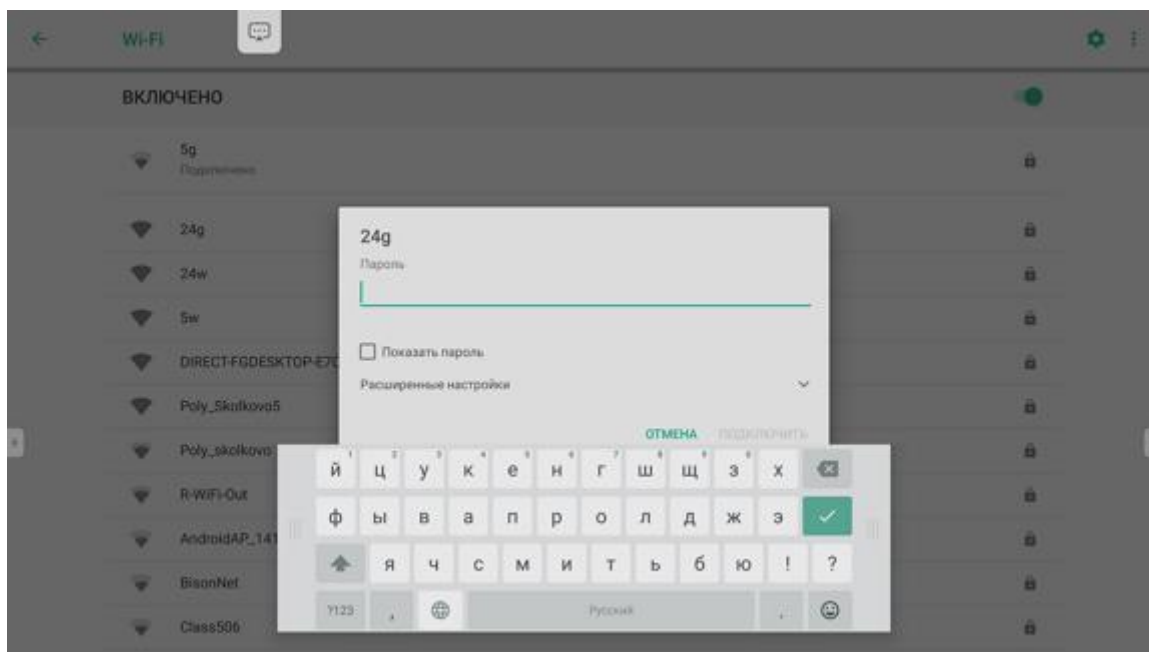

Диалог для ввода пароля для создания соединения с WiFi сетью

Введите нужный пароль (спросите у системного администратора, если он вам не известен).

Если требуется выбрать дополнительные параметры WiFi соединения – задайте системному администратору этот вопрос. Не пытайтесь угадывать значения параметров, если они не известны вам точно.

Если пароль и все параметры WiFi-соединения указаны верно и сила сигнала достаточная, соединение будет установлено через несколько секунд.

После установки WiFi соединения TeachTouch запомнит его параметры и вам не придётся более настраивать это соединение – только выбрать его из списка.

5. Главное меню TeachTouch

Главное меню TeachTouch предоставляет доступ ко всем основным функциям устройства и настройкам подключения.

Каждый из расположенных в центре экрана значков запустит устройство в одном из доступных режимов. TeachTouch позволит вам:



Писать, рисовать от руки и редактировать написанное совместно с другими участниками встречи, как если бы несколько человек писали маркерами на флипчарт доске (см. Заметки)



Выйти в интернет и просматривать веб-сайты, отображая их страницы на экране устройства (см. Браузер)



Демонстрировать на экране TeachTouch содержимое экранов мобильных устройств участников встречи, подключенных к TeachTouch через Wi-Fi (см. Приложение Screenshare Pro)



Искать файлы на встроенном диске или на подключенных через USB внешних носителях данных, используя приложение «Проводник» (см. Проводник)

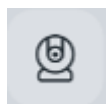

Использовать экран устройства для проведения видеоконференции в приложении TrueConf



Выбрать и запустить одно из предустановленных в ОС TeachTouch приложений

Расположенные в левом нижнем углу экрана пиктограммы позволят настроить и отслеживать:



Беспроводное Wi-Fi подключение к локальной сети



Проводное подключение к локальной сети

TeachTouch позволяет работать сразу в нескольких и режимах и свободно переключаться между ними – работая в одном режиме, например, создавая совместно с другими участниками заметку, вы можете тут же запустить браузер для поиска нужной информации в Интернет, или показать на главном экране всем участникам документ, видео и другую информацию, хранящуюся на подключённом к разъёму USB внешнем носителе. Возможность оперативно переключаться между режимами вам даёт «Быстрое меню» - боковая панель навигации, которую можно вызвать в любой момент работы с устройством, дотронувшись до значка со стрелкой на левом или правом краю экрана (см. Быстрое меню).

Обратите внимание, что экран TeachTouch сенсорный – приёмы работы с элементами интерфейса (значками, меню и другими элементами управления) схожи с тем, как вы управляете планшетом или мобильным телефоном. Если же вы подключите к устройству мышь и клавиатуру, вы сможете управлять устройством, как настольным компьютером, не подходя к экрану.



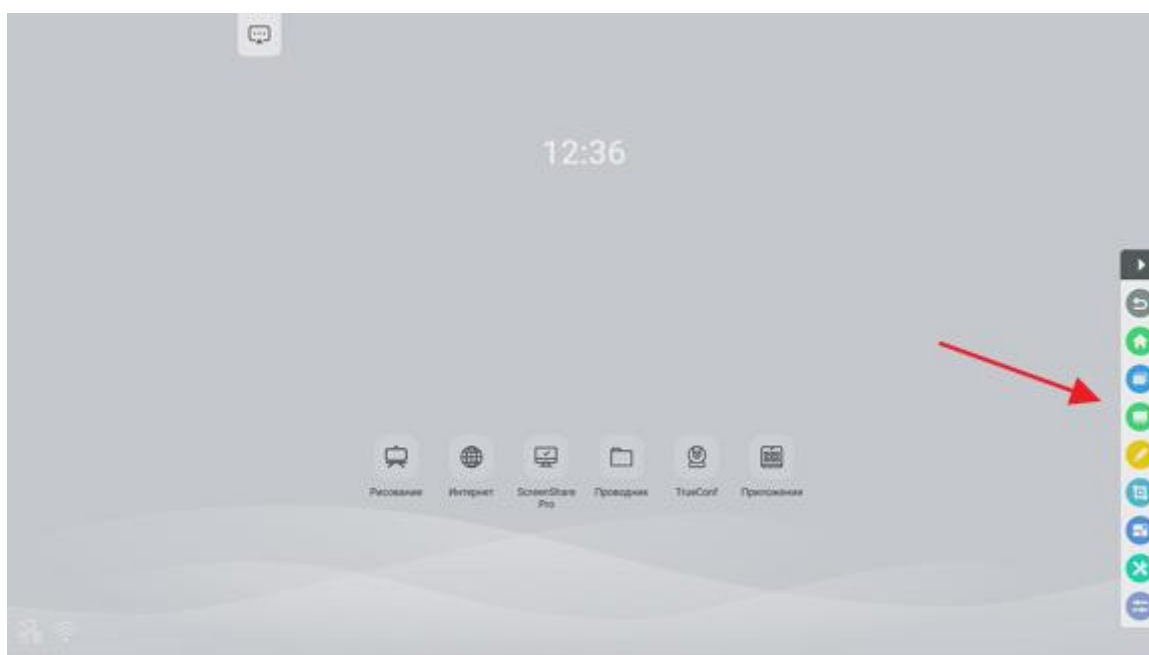

6. Быстрое меню





Быстрое меню – это навигационная панель, которую можно отобразить на правом и на левом краю экрана. Быстрое меню содержит набор значков, соответствующих основным режимам работы устройства и часто используемым действиям. Быстрое меню приведено на рисунке ниже.





Быстрое меню, открытое с правого края экрана

Значки, представленные в Быстром меню

-  **Показать/скрыть** - Отображает или скрывает панель “быстрого меню” в правой или левой части экрана. Этот значок отображается в любой ситуации поверх всех приложений с обеих сторон экрана.
-  **Отмена** - Отменяет последнее действие. То есть, вне зависимости от того, какое действие вы выполнили, выбор этого значка его отменит, и экран отобразит то состояние, которое существовало до выполнения этого действия. Например, работая с Заметками, вы отобрали список задач, запущенных на устройстве (см.). Выбор значка Отмена закроет экран Представление задач, и на экране TeachTouch снова отобразится интерфейс приложения Заметки. Содержимое, которое вы редактировали перед открытием списка задач, отобразится на экране TeachTouch в неизменённом виде.
-  **Главный экран** - Возврат на главный экран. Выбор этого значка не закрывает открытые приложения! Просто на экране TeachTouch отобразится Главное меню, скрыв активное приложение.
-  **Представление задач** - Отображает все запущенные в настоящий момент на устройстве приложения в виде миниатюр. Выбранная миниатюра делает активным соответствующее ей приложение – оно запускается в полноэкранном режиме, и вы можете работать с ним. Подобным образом можно быстро переключаться между запущенными приложениями.

-  **Заметки** - Открывает приложение Заметки в полноэкранном режиме – запустит, если это приложение было закрыто, или позволит вернуться к работе с этим приложением, если оно запущено в настоящий момент, но не активно.
-  **Инструменты для рисования** - Открывает выпадающее меню со значками инструментов. Эти инструменты позволяют рисовать поверх любого активного в настоящий момент приложения. Нарисованное можно быстро сохранить в виде снимка экрана.
-  **Увеличить/уменьшить** – Позволяет увеличить и вернуть к исходному содержимое экрана.
-  **Дополнительные инструменты** - Открывает выпадающее меню со значками приложений-инструментов.
-  **Настройки устройства** - Открывает диалог, содержащий настройки видео- и аудио-компонентов TeachTouch.

7. Режим “Заметки”

При работе в режиме “Заметки” TeachTouch запускает приложение Заметки. Заметки можно запустить из Главного экрана TeachTouch, выбрав значок . Также можно выбрать значок  в Быстром меню. Если приложение “Заметки” в настоящий момент запущено, но не активно (на экране TeachTouch отображается другое приложение), можно активировать его, выбрав значок  в Быстром меню или выбрав соответствующую миниатюру в Представлении задач.

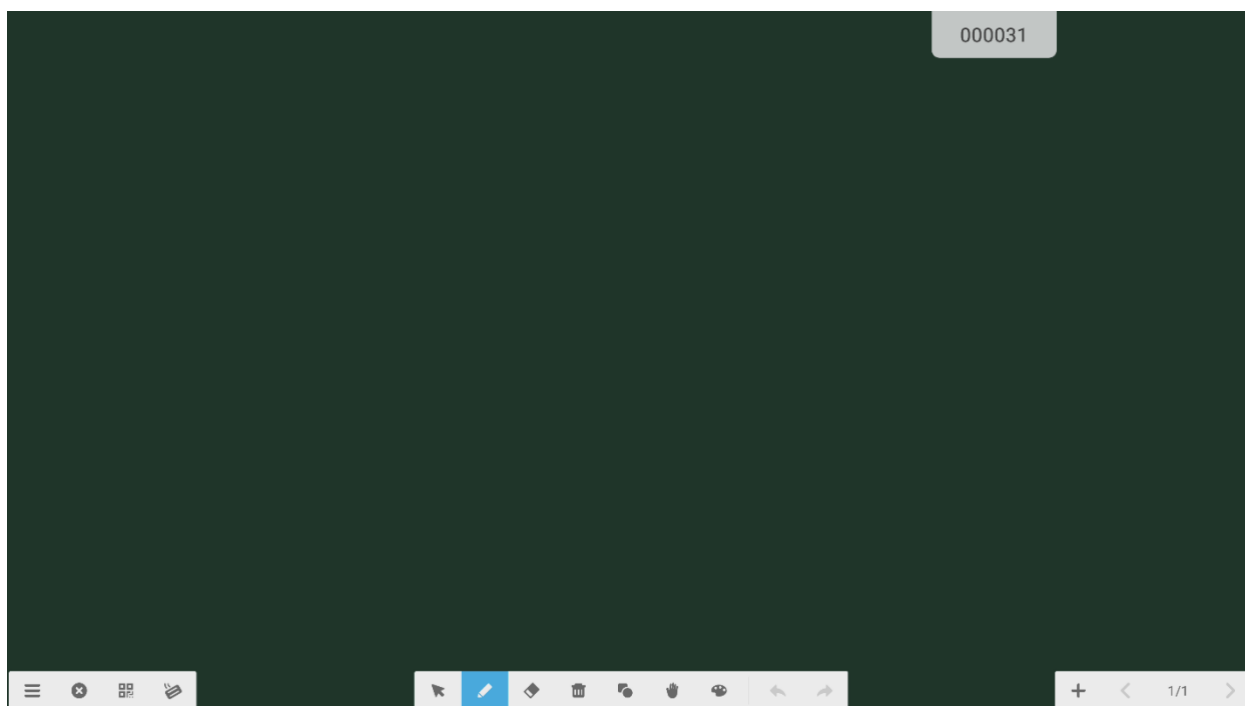

Активное приложение Заметки

В режиме “Заметки” устройство запускает приложение для написания и редактирования документов “от руки”, с использованием пальца или стилуса. Писать и рисовать на экране *одновременно* могут два человека (поддерживается *два одновременных касания* поверхности экрана). Можно создать заметки “на чистом листе” или открыть существующий документ. Если открыт существующий документ, заметки “накладываются” поверх имеющегося текста и изображений. В приложении Заметки можно открыть файлы только определённого типа –

внутреннего формата приложения Заметки (файл с расширением .enb). Приложение Заметки позволяет импортировать (вставлять в существующую заметку) определённые типы файлов и экспортировать созданные заметки как изображения или документы в формате pdf. Для добавления комментариев в создаваемую заметку используется набор простых инструментов для рисования. По окончании работы с документом его можно сохранить как файл во внутреннем формате приложения Заметки (enb), или экспортировать как изображение в одном из определённых форматов.

Управлять работой приложения Заметки можно с помощью команд, сгруппированных в различные меню (см. рисунок ниже).

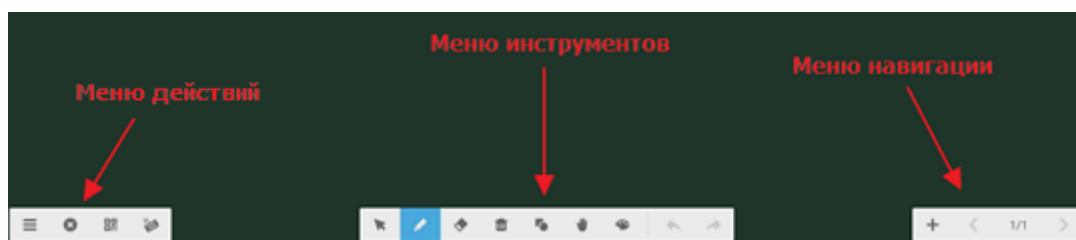

Меню приложения Рисование

7.1 Меню действий

Меню, представленное группой значков в левом нижнем углу окна приложения, позволяет выполнять следующие действия:

-  **Файл** – отображает меню действий с файлом и настройки дисплея (см. Файл).
-  **Закрыть** – закрывает приложение. Если редактируемый в приложении файл не сохранён, TeachTouch предложит сохранить его в собственном формате. Несохранившиеся изменения при закрытии приложения будут утеряны.
-  **Скриншот** – сохраняет скриншот активного рисунка, отображая на экране QR-код, который позволяет участникам встречи, сканировавшим его, скачать себе на устройство сохранённый скриншот всех страниц активного рисунка (см. Скриншот).
-  **Стирание** – отключает режим стирания “ладонью” (см. Ладонь). Обратите внимание!
Если данный значок активен  – инструмент Ладонь НЕ будет удалять созданные рисунки. Активный значок назначает инструменту Ладонь функцию перемещения по экрану всех нарисованных объектов одновременно. Наоборот, если значок неактивен  - инструмент Ладонь будет использоваться для удаления (“стирания”) нарисованных объектов.

7.1.1 Файл

Меню Файл содержит следующие команды (см. рисунок ниже)

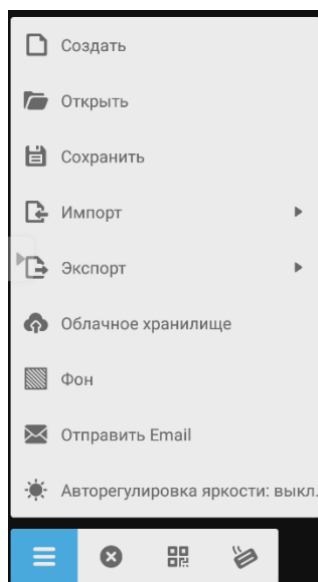

Меню Файл

Создать – Создает пустую заметку, к которой пользователь может добавить любые изображения и рисунки. То есть, в этом режиме Вы можете начать создавать заметку на чистом листе.

Открыть – Открывает заметки, сохранённые в собственном формате приложения Заметки TeachTouch. Эта команда может открыть только те файлы, которые были созданы и сохранены в приложении Заметки TeachTouch.

Сохранить – Сохраняет заметку, созданную в приложении Заметки, в собственном формате TeachTouch. Этот файл можно открыть только в приложении Заметки на TeachTouch.

Импорт – Позволяет вставить содержимое выбранного файла в создаваемую заметку, как изображение. Возможен импорт файлов только определённых форматов: IMG, PDF, SVG.

Экспорт – Позволяет сохранить созданную заметку как файл в одном из известных, широко используемых форматов: IMG, PDF, SVG, IWB. Получившийся файл можно открыть во многих приложениях, поддерживающих такие форматы.

Облачное хранилище – Позволяет выбрать облачное хранилище для сохранения файла. Файл будет сохранен в собственном формате приложения Заметки TeachTouch.

Фон – Позволяет выбрать цвет фона. Такой фон будет использоваться в приложении Заметки во всех режимах, кроме Рисунка.

Отправить Email – позволяет отправить эл. почтой текущую заметку полностью, включая все объекты на всех её страницах и рисунок, в собственном формате TeachTouch.

Авторегулировка яркости – включает или отключает автоматическую настройку яркости экрана TeachTouch в зависимости от освещённости помещения.

7.1.2 Скриншот

Выберите команду Скриншот, коснувшись значка  в Меню действий. Отобразится окно, содержащее QR-код, отсканировав который, участник встречи сможет загрузить на своё устройство сохранённую в полном объёме заметку.



QR-код для скачивания скриншота

Участник встречи должен запустить приложение Screenshare Pro на своём устройстве и сканировать отобразившийся QR-код. Далее участник должен следовать инструкциям приложения Screenshare Pro.

Внимание! Условием для успешного скачивания скриншота будет подключение скачивающего устройства к той же беспроводной сети, к которой подключён TeachTouch (см. Подключение TeachTouch к локальной сети).

7.2 Меню навигации

Показывает номер текущей страницы и позволяет добавить новую или открыть определённую страницу текущей Заметки.



Меню навигации

Также меню позволяет отобразить ленту миниатюр всех страниц текущей заметки. Для этого нужно коснуться нумерации страниц. Лента миниатюр отобразится над меню навигации (см. рисунок ниже).

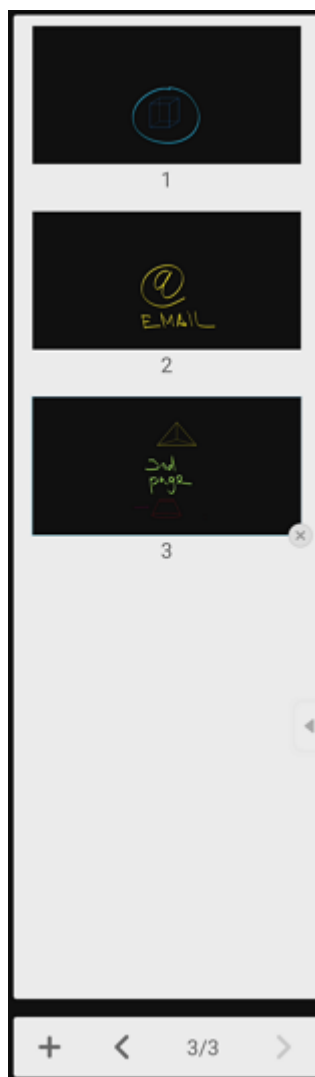

Лента миниатюр страниц заметки

Коснитесь миниатюры, чтобы открыть нужную страницу.

Коснитесь стрелок, чтобы отобразить на экране TeachTouch следующую/предыдущую страницу.

Коснитесь значка “плюс”, чтобы добавить пустую страницу к заметке.









7.3 Меню инструментов

Перечисленные ниже инструменты можно использовать для рисования на открытом в приложении документе. Для использования инструмента выберите его. При этом значок инструмента изменит цвет на голубой. Некоторые инструменты можно настроить, в этом случае в нижней части экрана отобразится меню настроек инструмента.

Чтобы начать использовать инструмент, выберите его в меню инструментов и затем коснитесь пальцем или стилусом нужной области документа. Начинайте рисовать. Закончив рисовать в одном месте, вы можете начать рисовать в другом. Выбор другого инструмента автоматически завершит создание текущего объекта.

Важно! Созданный объект становится недоступен для редактирования инструментом, с помощью которого он был создан. Для редактирования созданного объекта используйте инструмент Выбор (см. Выбор).

В меню представлены следующие инструменты:

-  **Выбор** - Используется для выбора, перемещения и редактирования объектов (см. Выбор).
-  **Перо** - Используется для рисования пальцем или стилусом. Отображает подменю для настройки толщины, текстуры и цвета линий. Подробнее см. Перо
-  **Ластик** – Используется для “стирания” (удаления) части текущего объекта, попадающей в область действия инструмента. Подробнее см. Ластик
-  **Удаление** – Удаляет выбранный в текущий момент объект. Если выбрано несколько объектов – будут удалены все.
-  **Фигуры** – Позволяет добавлять к текущему документу готовые двух- и трёхмерные геометрические фигуры. Подробнее см. Фигуры
-  **Ладонь** – в зависимости от выбранной функции Ладонь удалит выбранные или переместит на холсте все существующие объекты
-  **Рисунок** – позволяет создать рисунок, не входящий в содержимое ни одной страницы. Использует способы рисования, схожие с доступными для инструмента Перо (см. Рисунок)
-  **Отмена** – Отменяет последнее действие. Каждое нажатие отменяет одно завершённое действие. Количество отменяемых действий (шагов) не ограничено. Подробнее см. Отмена / Возврат.
-  **Возврат** – Восстанавливает отменённое командой Отмена действие. Каждое нажатие восстанавливает результат одной команды (одного шага) Отмена. Количество восстанавливаемых шагов не ограничено. Подробнее см. Отмена / Возврат.

7.3.1 Выбор

Инструмент Выбор позволяет выбрать на активном рисунке отдельный нарисованный объект (линию или фигуру) или несколько объектов. С выбранными объектами можно производить следующие действия:

- Перемещать
- Редактировать, изменяя форму и цвет

Внимание! Вы можете редактировать объекты, созданные с помощью разных инструментов, только с помощью инструмента Выбор.

Чтобы выбрать отдельный объект

Выбрать отдельный объект можно, прикоснувшись к любой его части – контур объекта на экране TeachTouch будет подсвечен и выделен направляющими (см. рисунок ниже).

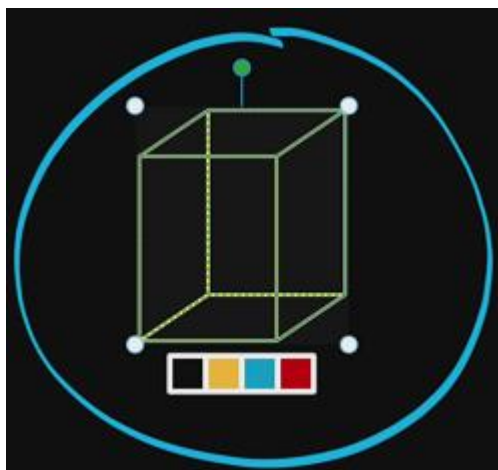

Выбран один объект – “Куб”. Объект голубого цвета “Окружность” не включён в это выделение.

На рисунке выше выбрана трёхмерная фигура – куб. Контур этого объекта подсвечен и видны опорные точки области выбора. Зажимая и двигая опорные точки, можно менять размер и форму объекта. Можно также быстро изменить цвет объекта, используя палитру из четырёх цветов.

Если затем вы прикоснётесь к другому объекту, выделение с первого объекта будет снято, и будет выделен только тот объект, которого вы коснулись в последний раз.

Выделение со всех объектов можно снять, коснувшись экрана в области, свободной от объектов.

Чтобы выбрать несколько объектов

- коснитесь и удерживайте зажатым первый объект, а затем последовательно прикасайтесь к другим объектам, которые вы хотите добавить к выделению, или
- снимите все текущие выделения, коснувшись экрана в любом свободном от нарисованных линий месте, а затем создайте прямоугольное выделение, проведя наискосок от левого верхнего угла воображаемой прямоугольной области к его правому нижнему углу. Все объекты, полностью попавшие в эту прямоугольную область, будут выделены.

Чтобы переместить выбранные объекты

Выберите один или несколько объектов.

Коснитесь любого из выбранных объектов, и, удерживая его зажатым, перетяните на желаемое место.

Чтобы снять любое выделение

Коснитесь экрана в любом месте за пределами нарисованных объектов. Признаки выделения будут сняты.

Чтобы отредактировать выбранный объект, изменив его форму

Коснитесь нужного объекта или создайте выделение, включающее несколько объектов.

Когда выделение будет создано, зажмите любую опорную точку области выделения и перемещайте её. Вы будете видеть, как изменяются размер и форма выбранного объекта (или нескольких выбранных объектов). Подняв палец от экрана, вы зафиксируете новые размер и форму объекта.

7.3.2 Перо

Инструмент Перо позволяет одновременно рисовать на доске пальцем и двумя стилусами. То есть, доски одновременно может касаться палец и два стилуса. Настройки линий, создаваемых каждым стилусом, индивидуальны – для каждого отдельно можно настроить толщину линий, их цвет и текстуру. Настройки тонкого стилуса используются при рисовании пальцем.

Чтобы настроить линию, создаваемую инструментом Перо

1. Коснитесь значка Перо  в меню инструментов. Коснитесь значка Перо повторно – отобразится меню настройки инструмента Перо.
2. В левом верхнем углу меню два значка с изображением стилуса дают возможность выбрать настройки отдельно для узкого и широкого стилуса. Настройки узкого стилуса (первый значок) используются по умолчанию и будут применяться при рисовании на экране пальцем.
1. Сразу под значками стилусов находится ползунок – он расширяет рисуемую линию (сдвинуть ползунок вправо) или сужает её (сдвинуть влево). Ниже ползунка изображены инструменты – выбирая инструмент, вы выбираете текстуру линии:
 - a. Карандаш - однородная, с четкими краями
 - b. Средняя кисть - разной интенсивности, с размытыми краями
 - c. Тонкая кисть – неоднородная, с немного размытыми краями
 - d. Тонкий маркер - однородная, с немного размытыми краями.
2. Справа от ползунка находятся две палитры – на левой вы можете выбрать цвет из набора предопределённых или использовать оттеночную палитру справа.
3. Коснитесь значка с крестиком в верхней части меню, чтобы закрыть это меню.

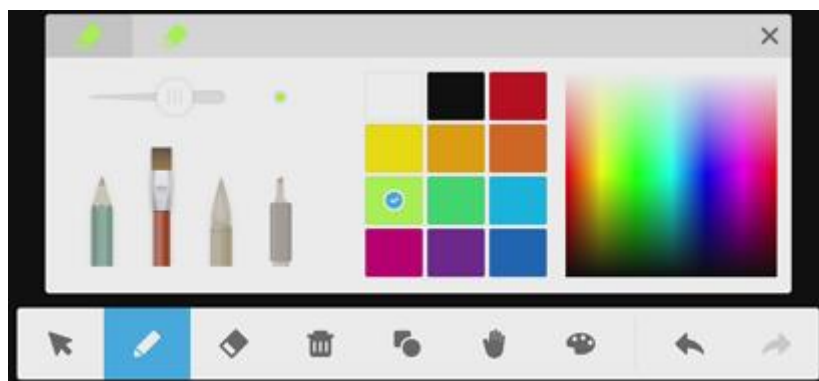

Меню настройки инструмента Перо

7.3.3 Рисунок

Инструмент Рисунок позволяет создать отдельный рисунок, не включённый ни в одну страницу заметки.

Рисуемая линия будет закончена в тот момент, когда вы поднимете палец или стилус от экрана.

Чтобы настроить создаваемую в режиме инструмента Рисунок линию

1. Выберите значок Рисунок  в Меню инструментов. Отобразится меню инструмента Рисунок (см. рисунок ниже)

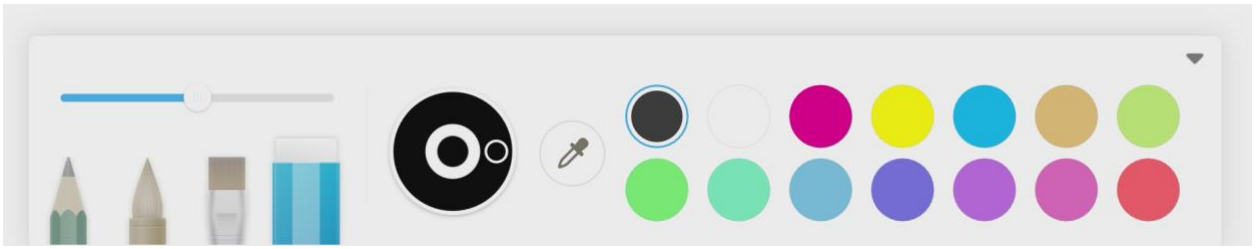

Меню настройки инструмента Рисунок

2. Ползунок в левом верхнем углу меню Рисунок расширяет рисуемую линию (сдвинуть ползунок вправо) или сужает её (сдвинуть влево). Ниже ползунка изображены инструменты – выбирая инструмент, вы выбираете текстуру линии:
 - а. Карандаш - однородная, с четкими краями
 - б. Тонкая кисть – неоднородная, с немного размытыми краями
 - с. Широкая кисть - разной интенсивности, с размытыми краями.
3. Вы можете выбрать ластик – этот инструмент не рисует, а “стирает” нарисованное (оставляя нетронутым изображение, поверх которого вы рисуете). Линия, очищаемая ластиком, настраивается так же, как и линии карандаша, пера и кисти.
4. Справа от ползунка находится палитра – вы можете выбрать цвет из набора predetermined. Выбранный цвет отобразится в центральном круге цветового колеса (см. следующий шаг).
5. Цветовое колесо, расположенное справа от ползунка и инструментов для рисования, можно использовать для получения оттенка выбранного цвета, двигая ползунок по кругу.
6. Пипетка, отображённая справа от цветового колеса, позволяет выбрать желаемый цвет, указав на участок изображения, отображённого на экране.
7. Нажмите на значок Треугольник в правом верхнем углу, чтобы свернуть меню Палитра.

В левом нижнем углу экрана расположено Меню действий инструмента Рисунок (см. рисунок ниже).

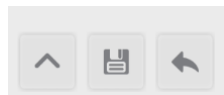

Меню действий инструмента Рисунок

Коснитесь значка со стрелкой, направленной вверх, чтобы вернуться в приложение Заметки.

Внимание! Закрытие инструмента Рисунок не требует сохранения созданных этим инструментом рисунков. Рисунки, созданные инструментом Рисунок, сохраняются только вместе с основным документом – заметкой.

Коснитесь значка с дискетой, чтобы сохранить все страницы, созданные инструментом Рисунок.

Коснитесь значка с обратной стрелкой, чтобы отменить последнее действие.

В правом нижнем углу экрана расположено Меню навигации инструмента Рисунок (см. рисунок ниже).

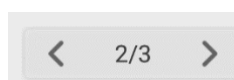

Меню навигации по страницам Рисунка

7.3.4 Ластик

Инструмент Ластик позволяет “стереть” (удалить) нарисованные объекты, попадающие в рабочую область Ластика. Рабочей областью Ластика считается создаваемое им выделение. Перемещая Ластик без отрыва пальца от экрана, перечеркните создаваемой им линией части всех объектов, которые вы хотите удалить.

Удаление (“стирание”) одного объекта

1. Выберите значок Ластик  в меню Инструменты.
2. Проведите стилусом или пальцем по экрану, “перечеркнув” хотя бы одну линию нарисованного объекта. Объект будет выделен полностью и будет удалён сразу же, как только вы снимете палец с экрана.

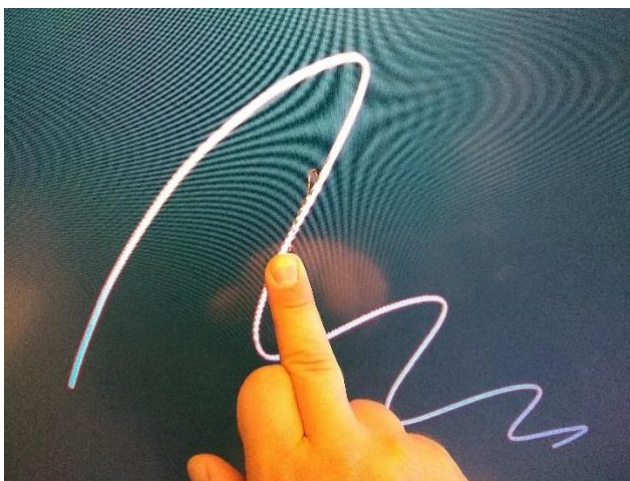

Выделение одного объекта перечёркиванием линии

Удаление (“стирание”) нескольких объектов одновременно

1. Выберите значок Ластик  в меню Инструменты.
2. Проведите, не отрывая, стилусом или пальцем по экрану и перечеркните создаваемой им линией части всех объектов, которые вы хотите удалить. Все объекты, перечёркнутые этой линией, будут выделены полностью и будут удалены сразу же, как только вы снимете палец с экрана.



Выделение нескольких объектов (в выделение включены три из пяти объектов)

7.3.5 Удаление

Используя инструмент Удаление, вы сможете быстро очистить страницу, удалив сразу все нарисованные на ней объекты.

Быстрая очистка одной страницы Заметок

1. Выберите значок Удаление  в меню Инструменты.
2. Все объекты, отображённые на текущей странице, будут удалены. Страница будет пустой.

7.3.6 Фигуры

Вы можете добавлять к рисунку готовые двух- и трёхмерные фигуры, выбирая их в меню инструмента Фигуры.

Чтобы добавить к рисунку готовую фигуру

1. Выберите значок Фигуры в меню Инструменты.
2. После этого выбора TeachTouch даст вам возможность рисовать фигуру по умолчанию, это будет последняя выбранная фигура, если вы уже пользовались инструментом Фигуры после включения TeachTouch.
3. Если вы не пользовались инструментом Фигуры в течение рабочей сессии, или хотите выбрать новую фигуру, коснитесь значка Фигуры повторно. Отобразится меню инструмента Фигуры (см. картинку ниже).

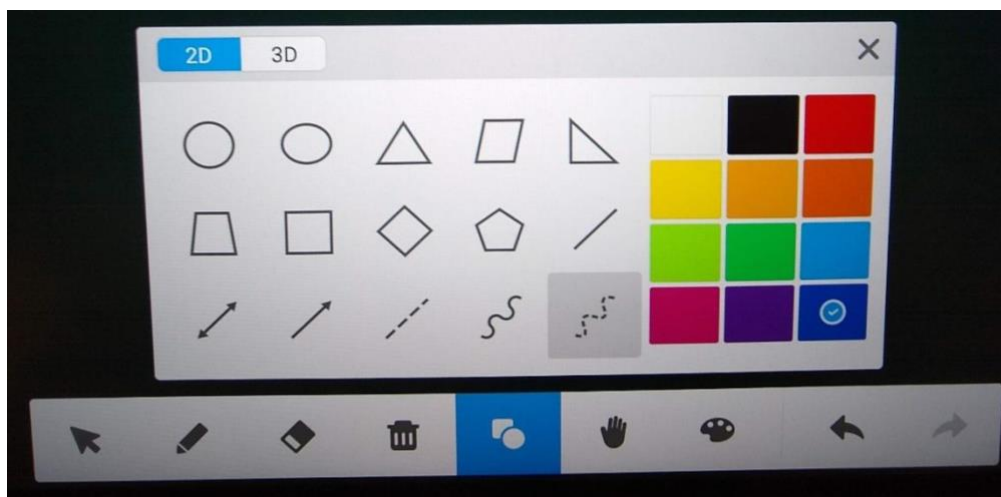

Меню инструмента Фигуры – двумерные объекты

Чтобы выбрать другой тип фигур (на приведённой иллюстрации можно выбрать трёхмерные объекты – 3D – вместо текущих двумерных – 2D), коснитесь вкладки 3D в верхней части меню (см. картинку ниже).

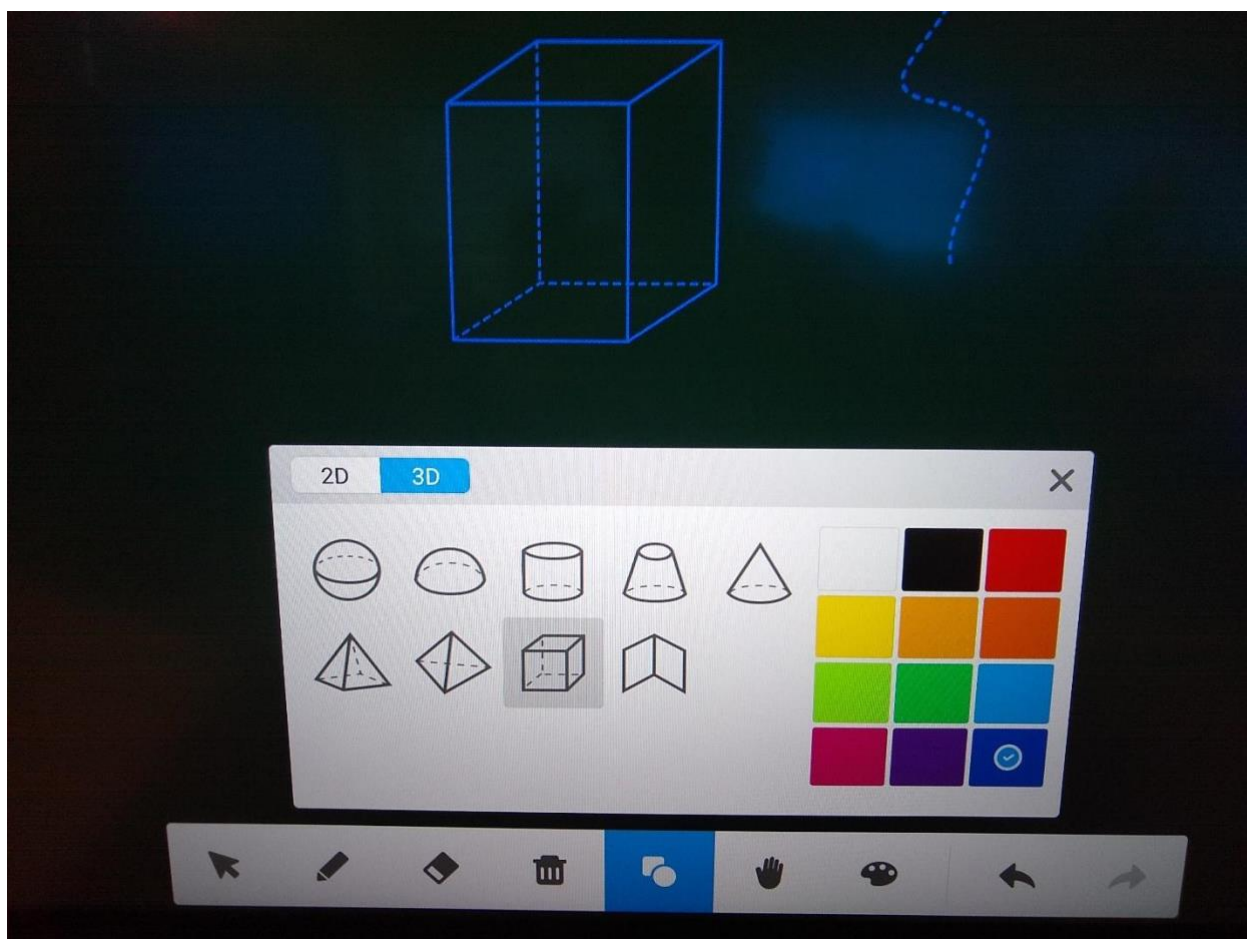



Меню инструмента Фигуры – двумерные объекты. Выбрана фигура Куб.

4. Чтобы нарисовать на экране фигуру – выберите её в меню инструмента. Например, на рисунке выше выбрана и уже нарисована фигура Куб.
5. Выберите цвет, которым будет отображена рисуемая фигура – коснитесь нужного квадрата из набора predetermined цветов в правой части меню инструмента. Выбранный цвет будет отмечен значком.

6. Чтобы нарисовать выбранную фигуру, коснитесь экрана в точке, соответствующей левому верхнему углу воображаемой рамки, содержащей эту фигуру, и тяните рамку наискосок к правому нижнему углу. Вы будете видеть, как фигура меняет размер. Не отнимая палец от экрана, регулируйте размер фигуры. Когда вы отнимете палец, фигура будет создана.



7.3.7 Ладонь

Назначение инструмента Ладонь  меняется в зависимости от того, в каком положении находится переключатель “Стирание ладонью” в Меню действий - значок :

 - значок в неактивном состоянии назначает инструменту Ладонь функцию стирания рисунка (см. Меню действий)

 - значок в активном состоянии назначает инструменту Ладонь функцию перемещения всех нарисованных объектов одновременно (см. Меню действий)

Чтобы стереть нарисованные линии на активном рисунке инструментом Ладонь

1. Переведите значок Отключить стирание в Меню действий приложения Заметки в неактивное состояние - , коснувшись его.
2. Выберите инструмент Ладонь  в Меню инструментов.
3. Прижмите к экрану ладонь, или только её часть, и не поднимайте её от экрана. Спустя одну-две секунды под ладонью отобразится прямоугольная область, символизирующая губку для стирания (см. рисунок ниже).





Использование инструмента Ладонь в режиме стирания рисунка

Площадь рабочей области такой “губки” зависит от площади контактирующей с экраном ладони. Например, сжав ладонь в кулак, можно вдвое уменьшить стираемую область.

4. Не поднимая ладонь от экрана, ведите её в нужном направлении, “стирая” нарисованные линии. Стирание будет прекращено, когда вы поднимете ладонь от экрана.
5. Чтобы начать стирание снова, прижмите ладонь к экрану и подождите, пока не отобразится прямоугольная область, обозначающая готовность к началу стирания (см. рисунок выше).

7.3.8 Отмена / Возврат

Используя команду Отмена – значок  в Меню инструментов – вы можете последовательно отменять выполненные действия, начиная с самого последнего.

Команда Возврат – значок  в Меню инструментов – позволяет восстановить результат последнего отменённого действия.

Будьте внимательны, пользуясь данным командами! Пользователю недоступен список выполненных действий, поэтому, если вы не помните точно, в каком порядке вы производили действия, отменяйте их не спеша, внимательно изучая полученный результат. Вы всегда можете выполнить противоположную команду, Возврат, и восстановить результат отменённого действия, но если вы нарисуете на странице заметок новый объект, цепочка действий, доступных для отмены и восстановления, будет прервана и начнётся заново с последнего добавленного на страницу объекта.

8 Приложение Screenshare Pro

На экране TeachTouch можно демонстрировать содержимое экрана мобильного устройства участника встречи. Для этого оба устройства – сам TeachTouch и передающее устройство – должны находиться в одной и той же локальной сети. К TeachTouch одновременно могут быть подключены не более 30 устройств. При достижении этого порога для подключения дополнительного устройства необходимо отключить одно из подключенных ранее. На экране TeachTouch могут демонстрироваться экраны не более чем четырёх подключённых устройств. Вы можете выбрать, какие из подключенных устройств смогут демонстрировать содержимое своего экрана на экране TeachTouch. Управление подключенными устройствами возможно с использованием списка Устройства (см. Управление подключенными участниками).

8.1 Как проверить имя беспроводной локальной сети

При подключении устройств к беспроводной локальной сети «одной и той же локальной сетью» считается сеть с одинаковым именем (SSID). TeachTouch всегда сообщает имя локальной сети, в которой находится. Подключаемые к TeachTouch для демонстрации экрана устройства должны находиться именно в этой локальной сети. Имя этой локальной сети TeachTouch отображает в следующих местах:

- На экране-заставке Screenshare Pro, в правом верхнем углу, а также в описании Шага 2 в Инструкции (если она развёрнута в данный момент);

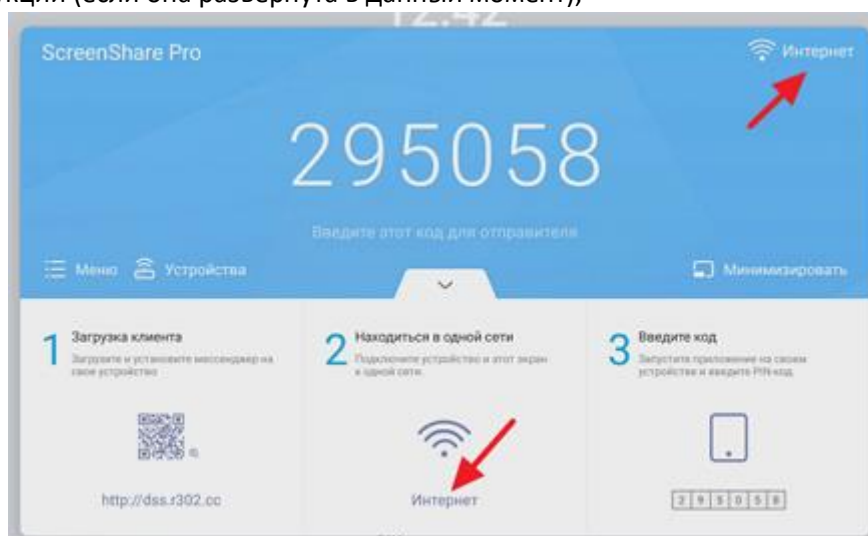

- В меню вкладки с шестизначным кодом, которая всегда отображается в верхней части экрана TeachTouch поверх всех окон

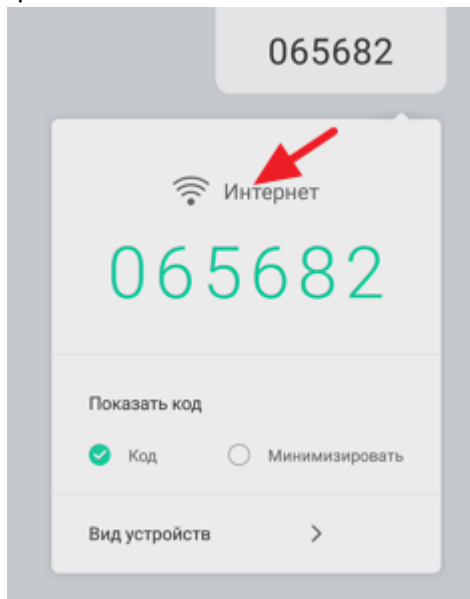

При подключении к проводной локальной сети вы должны удостовериться, что используемый кабель или розетка дают доступ в нужную сеть.

Важно! При возникновении проблем с подключением устройства к локальной сети, пожалуйста, обратитесь за помощью к вашему системному администратору.

8.2 Шестизначный код для подключения к TeachTouch

Шестизначный код, необходимый для подключения устройства к TeachTouch, отображается на экране-заставке в двух местах – крупным шрифтом по центру и мелким шрифтом в шаге 3 инструкции. ШЕСТИЗНАЧНЫЙ КОД ВСЕГДА ПРИВЕДЁН НА ВКЛАДКЕ, ОТОБРАЖАЕМОЙ ПОВЕРХ ВСЕХ ОКОН В САМОМ ВЕРХУ ЭКРАНА УСТРОЙСТВА, СМ. РИСУНОК.

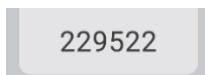

Вкладку можно перетащить влево или вправо, если она закрывает нужную информацию. Для этой вкладки доступно меню действий - коснитесь вкладки, чтобы отобразить меню (см. рисунок ниже).

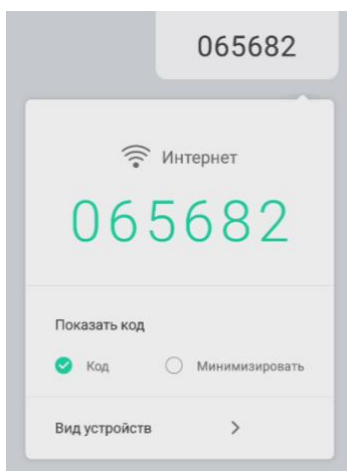

Вы можете скрыть код, коснувшись вкладки и выбрав **Минимизировать** в меню действий. В этом случае вкладка будет отображать точки, но останется доступной и сохранит положение на экране.



Отобразить код снова можно, коснувшись вкладки и выбрав команду **Код** в выпадающем меню.

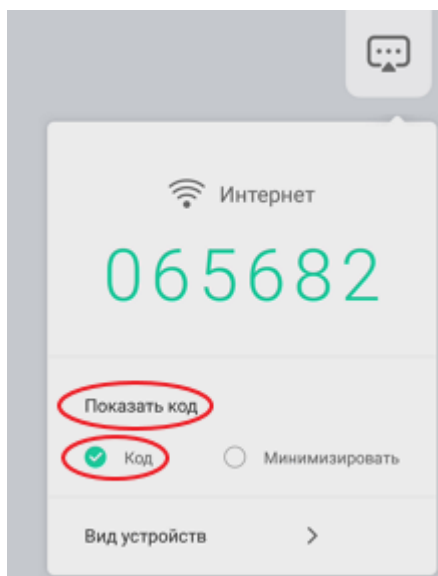

Команда, отображающая код подключения на вкладке

Внимание! Код изменяется регулярно, через равные промежутки времени, длительность которых определяется значением параметра Частота обновления кода (команда Настройки в меню экрана-заставки Screenshare pro, см. рисунок ниже),

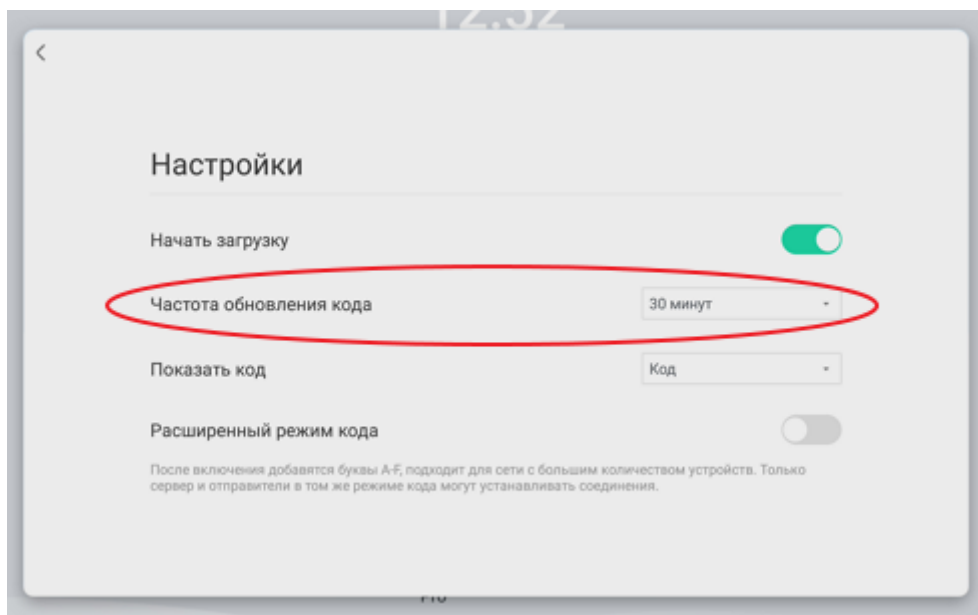

Диалог Настройки, вызываемый из меню экрана-заставки Screenshare Pro

или при входе в режим управления подключением сторонних устройств (команда **Переключить** меню экрана-заставки). Код необходим устройствам только для создания подключения, в процессе отображения экрана код не используется. Для уже подключённых устройств обновление кода не требуется, а вновь подключающиеся должны использовать текущий код. Если TeachTouch перезагружается по любой причине, все установленные в течение предыдущей сессии

соединения со сторонними устройствами разрываются и они должны снова подключиться к TeachTouch.

8.3 Как подключить мобильное устройство к TeachTouch

Эта глава содержит инструкцию по подключению устройств участников встречи к TeachTouch и управлению подключенными устройствами – разрешение отображать содержимое экрана, передача управления другими подключёнными устройствами.

Подключение устройства участника к TeachTouch и управление этим подключением

- 1) Выберите значок Screenshare Pro в Главном меню или в Быстром меню. Отобразится экран-заставка приложения (см. рисунок ниже)



- 2) Выберите вкладку Инструкция внизу заставки. Отобразится текст справки, поясняющий, как подключить стороннее устройство к TeachTouch с использованием приложения Screenshare Pro.

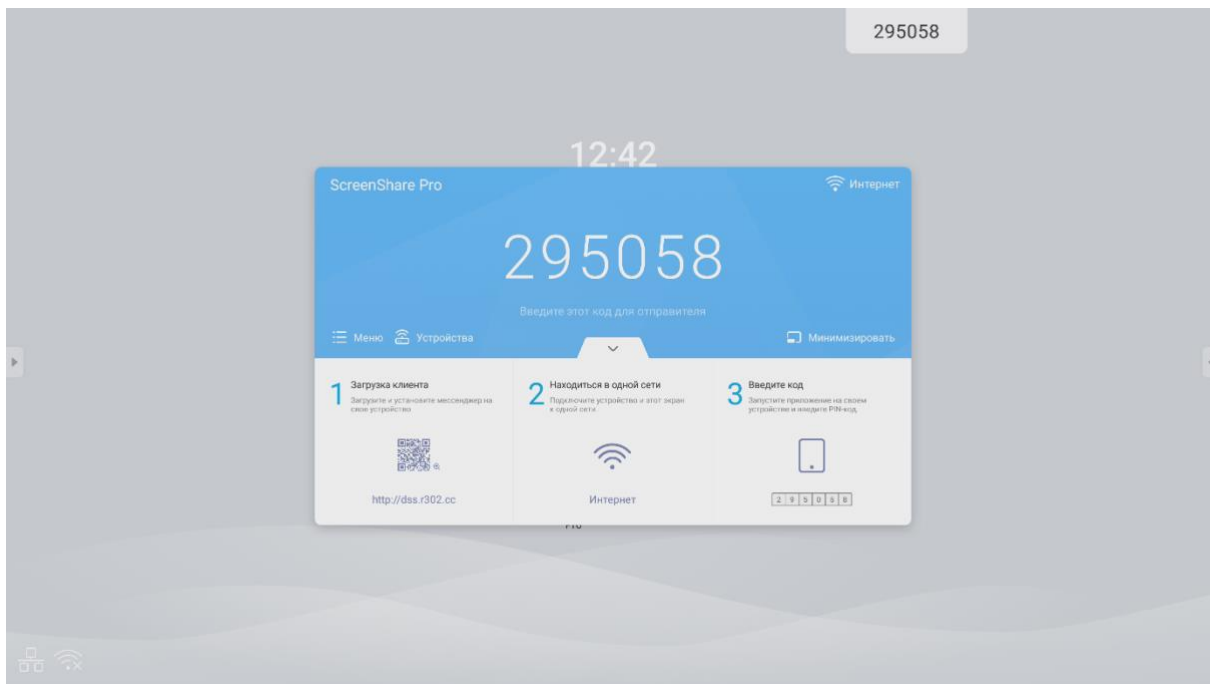

- 3) Следуйте указаниям инструкции – помогите участнику встречи выполнить шаги с 1 по 3. Если участник подключает свое устройство к TeachTouch впервые (никогда не выполнял шаг 1 на своём устройстве):
- **Шаг 1** - Участник должен скачать и установить на своё устройство приложение Screenshare Pro, отсканировав QR код, отображённый в шаге 1 инструкции, или введя в адресную строку своего браузера ссылку, приведённую непосредственно под отображаемым QR кодом.
 - **Шаг 2** - Участник должен удостовериться, что он присоединён к той же локальной сети, что и TeachTouch. Имя сети отображается под пиктограммой на шаге 2. Это слово “Интернет” для проводной локальной сети или SSID беспроводной WiFi сети. Помогите участнику встречи выбрать нужную сеть. Смотрите инструкцию Как проверить имя беспроводной локальной сети – она поясняет, как выбрать необходимую локальную сеть.
 - **Шаг 3** - Участник встречи должен запустить приложение Screenshare Pro на своем устройстве и ввести в предложенное поле шестизначный код, отображаемый на экране-заставке (см. Шестизначный код для подключения к TeachTouch). Подробнее о шестизначном коде читайте в Шестизначный код для подключения к TeachTouch .
- 4) Если участник встречи уже устанавливал на своё устройство приложение Screenshare, ему необходимо завершить шаги 2 и 3 Инструкции.
- 5) После того, как участник введёт правильный шестизначный код на своем устройстве, клиент приложения Screenshare отправляет запрос на подключение к TeachTouch. На экране TeachTouch отображается диалог, требующий принять или отклонить запрос на подключение (см. рисунок).

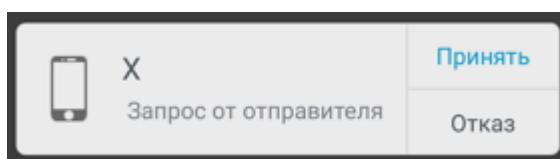

Выберите **Принять**, чтобы начать демонстрацию экрана участника на экране TeachTouch. Выберите **Отказ**, чтобы отклонить запрос (в таком случае для демонстрации своего экрана участнику нужно будет отправить новый запрос на подключение из установленного приложения-клиента Screenshare Pro).

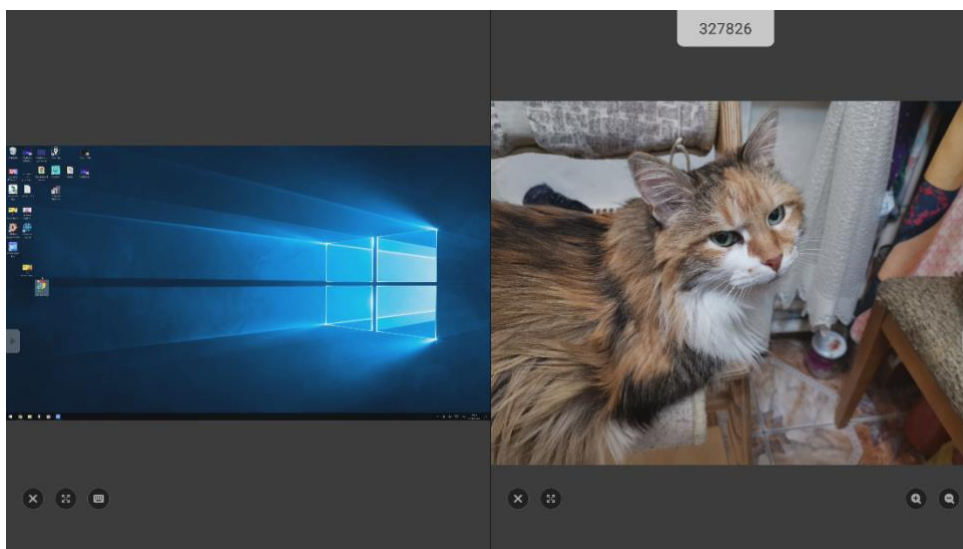

- 7) По мере подключения новых участников, демонстрирующих свои экраны, TeachTouch делит свой экран на две, а затем на четыре части. Для демонстрации экранов 5-го, 6-го и следующих участников необходимо отключить демонстрацию какого-либо из ранее выбранных. Иллюстрации ниже показывают, как TeachTouch демонстрирует экраны двух и, затем, трёх подключившихся участников встречи.

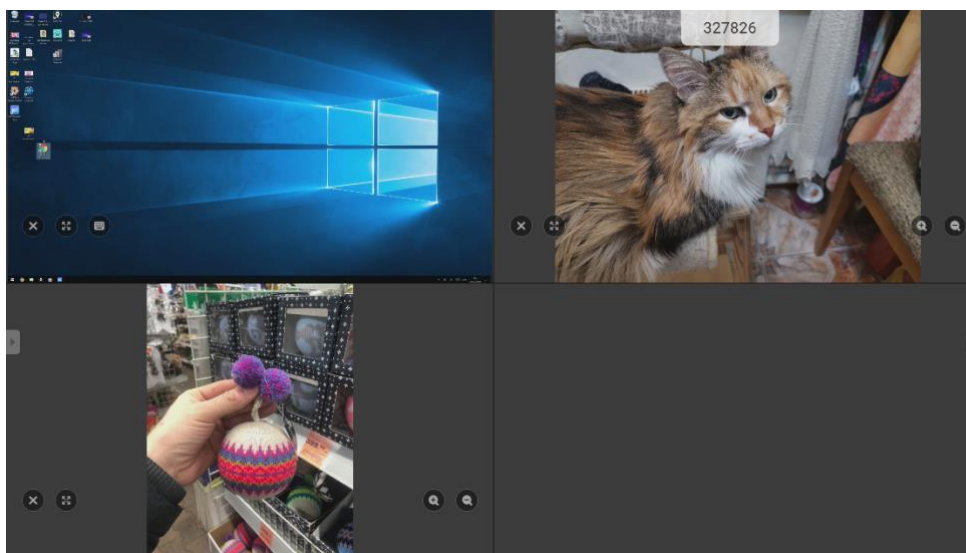

Демонстрация экранов двух подключённых устройств



Демонстрация экранов трёх подключённых устройств. Осталось место для демонстрации четвёртого экрана.

- 8) Если необходимо отключить демонстрацию экрана кого-либо из участников:
- выберите значок  на миниатюре экрана нужного пользователя, или
 - откройте список демонстрируемых устройств (см. Управление подключенными участниками) и выберите значок  в списке напротив имени пользователя.

Подскажите ожидающему участнику, что он может отправить запрос на демонстрацию экрана из клиента Screenshare Pro.

8.3.1 Управление подключенными участниками

Вы можете отобразить список подключённых к TeachTouch устройств, выбрав команду **Устройства** на экране-заставке приложения Screenshare Pro (см. рисунок ниже)

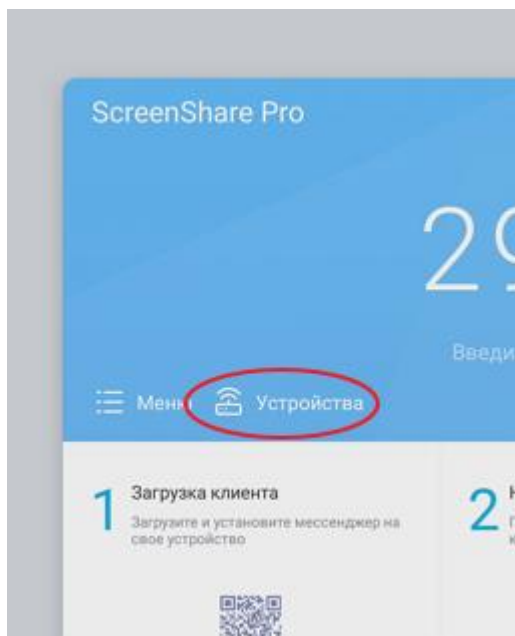

Команда **Устройства** на экране-заставке Screenshare Pro

или выбрав команду **Вид устройств** в меню действий для вкладки с кодом подключения (см. рисунок ниже).

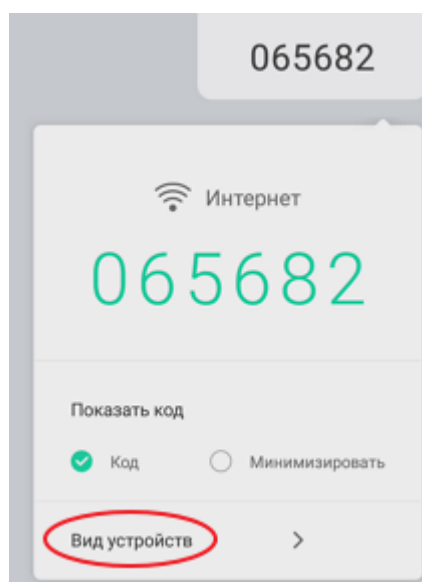

Команда **Вид устройств** в меню вкладки с кодом подключения



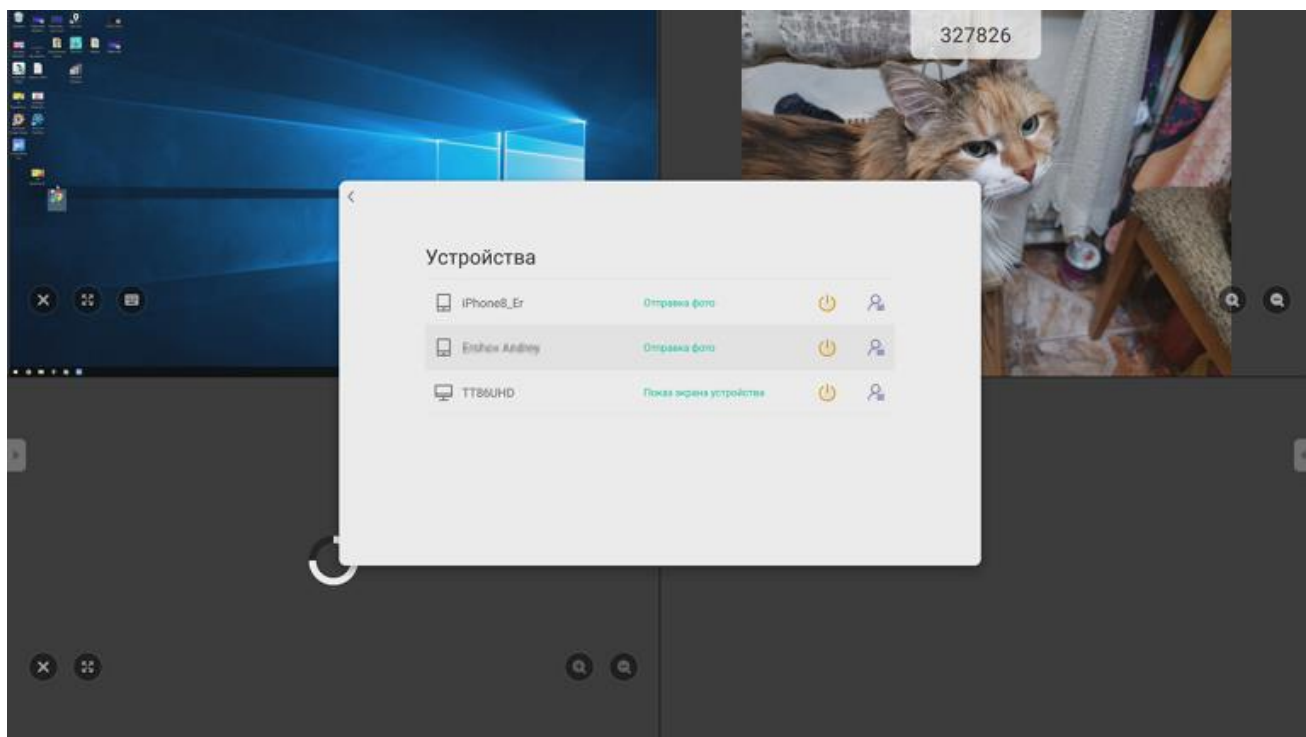

Любое из этих действий отобразит список подключённых к TeachTouch пользователей (см. рисунок ниже).



С устройствами, подключёнными к TeachTouch через приложение Screenshare Pro, можно производить следующие действия:

- включать и отключать демонстрацию экрана устройства;
- получать удалённый доступ к управлению устройством (для устройств на ОС Windows)
- разворачивать на весь экран и приводить к исходному размеру демонстрируемое изображение
- плавно увеличивать/уменьшать демонстрируемое статичное изображение (например, фотографию)
- прекращать подключение устройства (после такого действия с устройства необходимо снова отправлять запрос на подключение к TeachTouch)

Перечисленные действия совершаются путем выбора значков на миниатюрах соответствующих устройств:

-  Отключить демонстрацию экрана
-  Получить доступ к управлению устройством
-  Развернуть изображение на весь экран
-  Плавно увеличить демонстрируемое статичное изображение
-  Плавно уменьшить демонстрируемое статичное изображение

9. Браузер

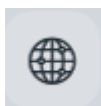

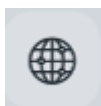
Выбрав в Главном меню значок , вы запустите браузер и сможете просматривать интернет-сайты. Такая возможность доступна, если текущее локальное сетевое подключение TeachTouch предоставляет в выход в глобальную сеть – Интернет.

TeachTouch использует браузер Chrome (см. рисунок ниже).

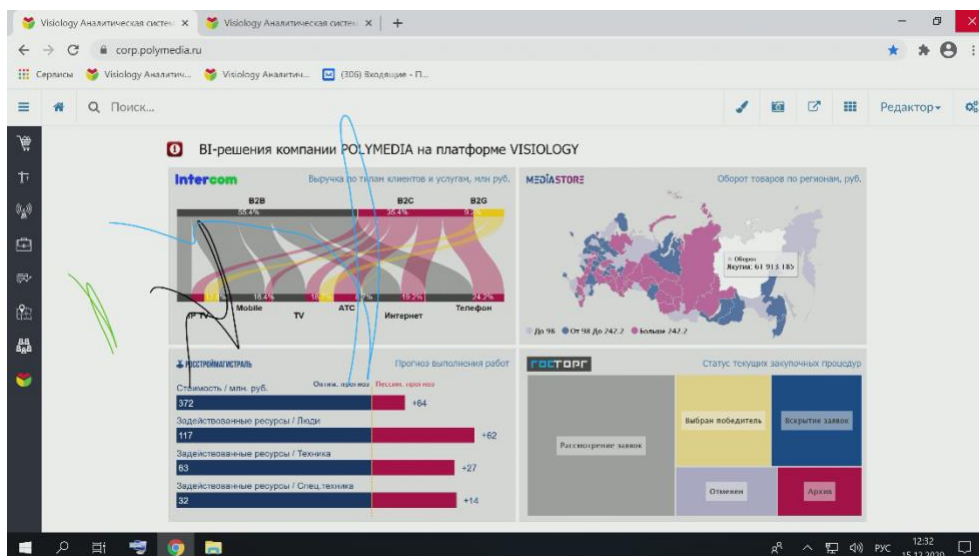

Интернет-браузер TeachTouch

10. Проводник

TeachTouch поможет вам представить аудитории изображения, видео, презентации. Такой контент должен быть доступен в файлах поддерживаемых форматов:

Вид демонстрируемого контента

Поддерживаемые форматы файлов

Изображения

jpeg, bmp (за исключением 32-битных), png, gif, tiff

Видео

3gp, 3gpp, asf, avi, divx, flv, mkv, mov, mp4, m4v, mp4v, mpv4, mpeg, mpg, mpeg4, rm, rv, vob, wmv

Офисные документы

doc, docx, ppt, pptx, pdf

Часто файлы, предназначенные для демонстрации, хранятся на съёмном носителе: на флешке или на внешнем жёстком диске. Если нужный носитель оснащён разъёмом USB типа А, вы сможете использовать его с TeachTouch. Чтобы просмотреть содержимое, хранимое на носителе, вставьте USB разъём носителя (или USB разъём его кабеля) в соответствующий разъём USB на передней панели TeachTouch. TeachTouch опознает подключенное устройство и предложит открыть Проводник для просмотра его содержимого (см. рисунок ниже).

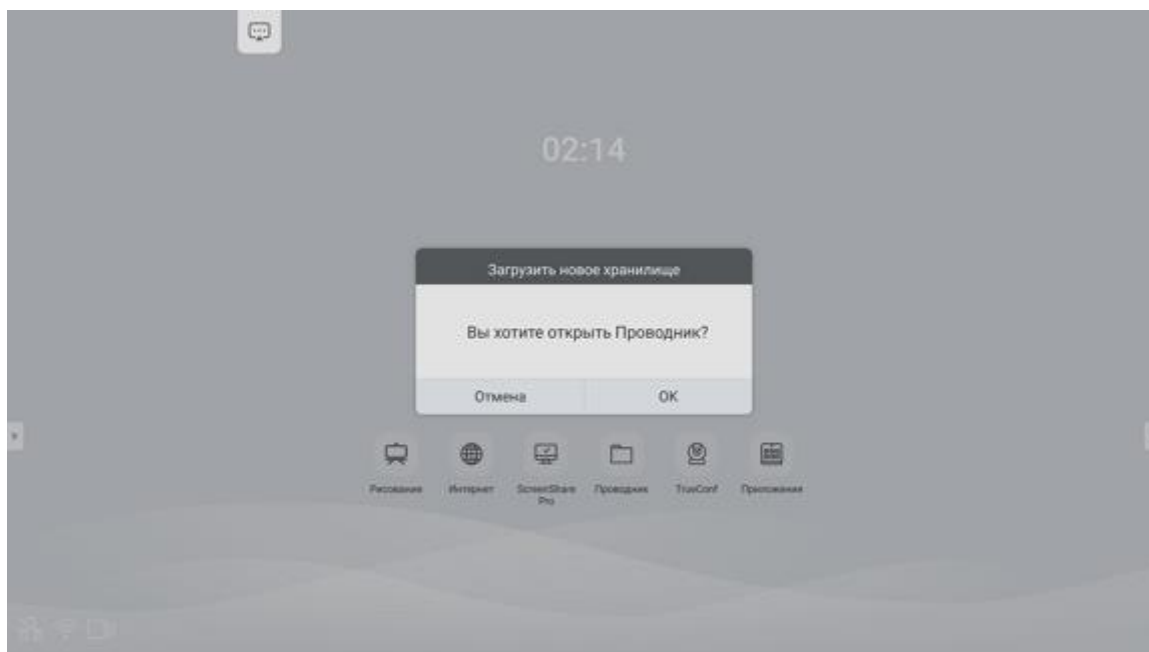

Диалог автоматического открытия съёмного USB-носителя в Проводнике

Если вы выберете ОК, на экране TeachTouch отобразится интерфейс приложения Проводник, показывающий содержимое подключённого носителя (см. рисунок ниже).

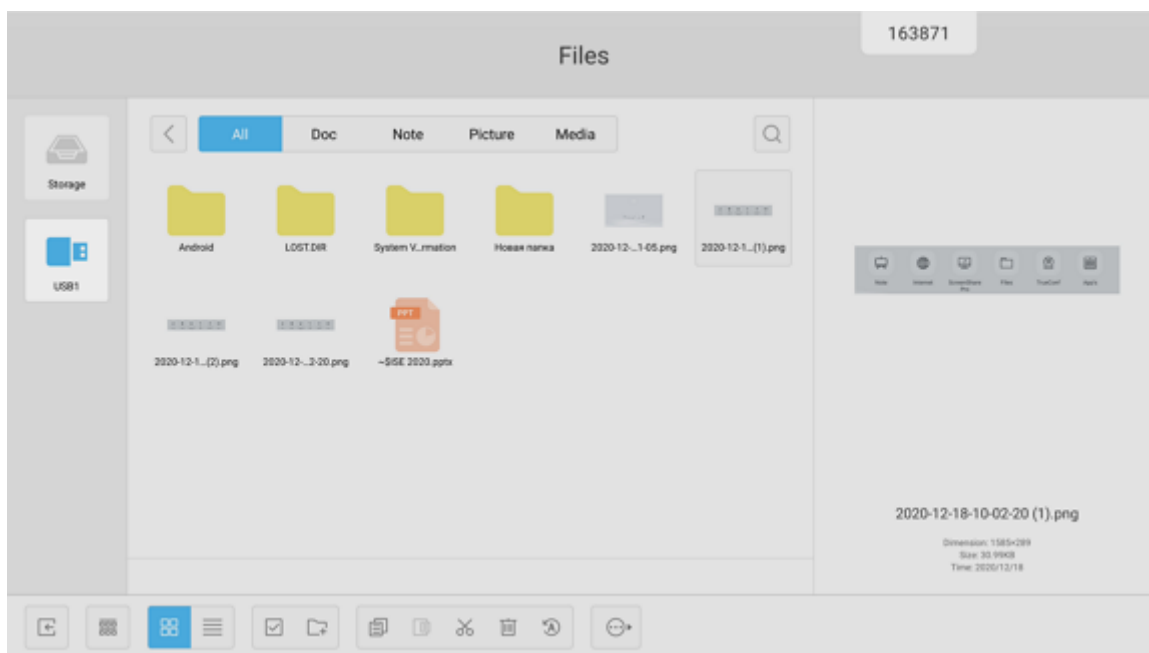

Интерфейс приложения Проводник

Интерфейс приложения состоит из четырех панелей:

- Крайняя левая панель показывает, какие носители в данный момент подключены к TeachTouch и доступны для операций с файлами. Наименование **Storage** означает встроенное устройство хранения данных, наименования **USB1**, **USB2** означают подключённые к TeachTouch через интерфейс USB внешние носители.
- Средняя панель отображает папки и файлы, хранимые на выбранном носителе в текущей папке. Дополнительно, в верхней части панели, отображается меню, позволяющее показать в списке только определённый тип файлов, спрятав остальные (применить фильтр). Доступны следующие фильтры: Офисные документы (doc, docx, ppt), файлы

приложения Заметки (enb), изображения (jpg, gif и т.п.), аудио- и видеофайлы. Файлы выбранного типа будут представлены в центральной панели единым списком, без разделения по папкам, в которых они хранятся.











- Крайняя правая панель отображает миниатюру выбранного файла или значок выбранной папки, а также свойства выбранного файла или папки
- Нижняя панель занимает весь нижний край экрана и содержит меняющийся в зависимости от ситуации набор значков, соответствующих применимым в данном случае командам.

10.1 Просмотр и работа с файлами поддерживаемых типов

Управление файлами в приложении Проводник

Важно! Контекстное меню для файлов и папок в Проводнике TeachTouch недоступно.

Операции с файлами в Проводнике осуществляются только с помощью значков, расположенных на нижней панели приложения. Каждый значок соответствует определённой команде:

Значок	Какую операцию выполняет	Примечание
	Завершает работу приложения Проводник	Возвращает в Главное меню
	Выбор и применение сортировки	Открывает выпадающее меню. Файлы и папки можно отсортировать по имени, типу, размеру и времени создания.
	Изменение представления файлов в Проводнике – представление таблицей	
	Изменение представления файлов в Проводнике – представление списком	
	Включает режим выбора файлов и папок.	Отображает поле для установки флажка рядом с именем каждого файла/папки.
	Выбирает все файлы/папки, представленные на панели проводника	
	Снимает все выделения и выводит Проводник из режима выбора файлов/папок.	
	Позволяет создать новую папку в текущем месте	
	Копирует выбранные файлы/папки в буфер обмена	
	Вставляет содержимое буфера обмена в текущее место	
	Позволяет вырезать выбранные файлы	



Позволяет переименовать файл или папку

Открывает диалог редактирования существующего имени файла



Позволяет “отправить” (скопировать) выбранные файлы с одного носителя данных на другой

Файлы копируются с внешнего на встроенный диск или наоборот



Позволяет найти файлы или папки по имени

Отображает строку для ввода искомой комбинации символов

Чтобы открыть выбранный медиафайл

1. Выберите доступный носитель на левой панели.
2. Выберите файл, который вы хотите открыть, на центральной панели. Свойства выбранного файла отобразятся на правой панели.
3. Дважды коснитесь выбранного файла на центральной панели, чтобы открыть его.
4. Медиафайл каждого типа (изображение, видео, офисный файл) будет открыт в определённом приложении, которое поддерживает работу с файлами этого типа.
5. Офисные файлы будут открыты в приложениях, входящих в состав пакета WPS Office, что позволит редактировать их. Пожалуйста, обратитесь к Руководству пользователя пакета WPS Office, если у вас возникнут вопросы по его использованию.